

LOKTHOR

ja301 pro

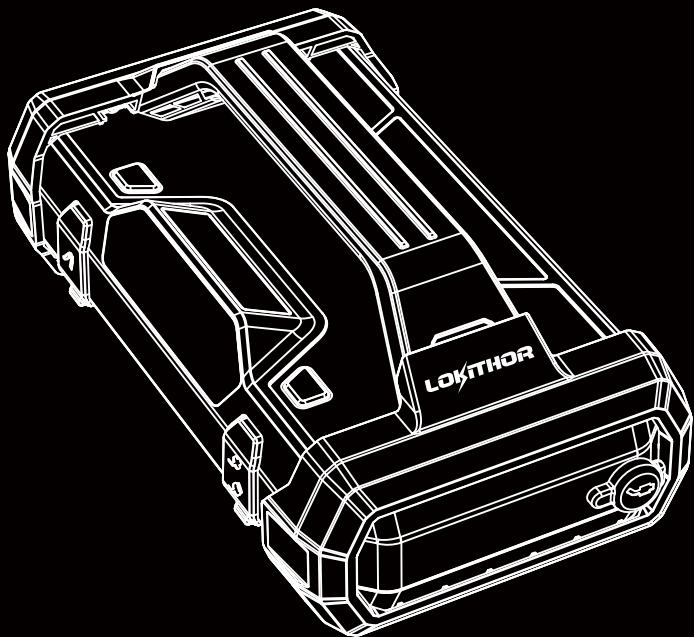

The Force of Thunder in Hand

Contents	04
Inhalt	13
Contenu	22
Índice	31
目录	40

Contents

Safety Instructions	05
Specifications	06
Packing List	06
Product Overview	07
1. Key Instructions	07
2. Screen Instructions	07
2.1 Functional Description	07
2.2 Charging Display Instructions	08
2.3 Discharging Display Instructions	08
3. Input/Output Port Instruction	08
Operation Process Instructions	08
1. How to Power Up Lokithor	08
2. How to Use the Jump-Start Function	08
2.1 Mode One: 12V Auto Start	08
2.2 Mode Two: Forced Start	09
3. Battery Clamp Connection Status (ConnectMax)	09
4. How to Use the Voltmeter Function	09
5. How to Use LED Lights	10
6. How to Charge Your Lokithor	10
7. How to Use the 5V USB-A Port to Charge Your Mobile Phone	10
8. How to Use Air Inflator Function	10
9. Error Codes Display	11
Warnings	11
Recycling Treatment	12
Warranty Policy	12

Safety Instructions





Please read the following instructions carefully before using the Lokithor JA301 PRO jump starter:

1. Please follow all instructions in this manual for safe Lokithor operation. Failure to follow all instructions in this manual or improper use of Lokithor products may result in property damage and or personal injury.
2. Lokithor is designed for starting 12V engines and is not designed for starting vehicles exceeding product specifications in voltage or displacement.
3. Warning when using FORCED START mode all Lokithor safety features are disabled. Use extreme caution: Do not allow the clamps to short together or touch when using FORCED START mode. Read and understand all safety procedures before using Forced Start mode.
4. For best longevity of your Lokithor product we recommend a quarterly maintenance program. Please fully charge your new Lokithor product when you receive it and every 3 months inspect the charge level of the device and charge if needed. Also you may use the power bank feature during this time to discharge the battery to 50% or so and then recharge Lokithor to full before placing it back in your vehicle. This good practice will help ensure you get the best product lifespan and that Lokithor is always ready for the next emergency.
5. Do not use a damaged Lokithor. If your device has had impact damage, has been hit, dropped or exposed to other physical damage do not use it. Using a damaged Lokithor may cause a dangerous situation.
6. Do not attempt to use Lokithor while it is charging.
7. Please do not disassemble the jump starter. There are no user serviceable parts inside..
8. Use extra caution when working around car batteries and Jumpstarters. Avoid dropping metal objects on battery terminals while using Lokithor. Any metal object can cause a dangerous short circuit condition. This may result in equipment damage and or explosion.
9. When starting a vehicle, ensure that the positive and negative cable clamps are in good contact with the positive and negative terminals of the battery.
10. Do not allow sparks and or flames to contact the jump starter or engine. Always connect your Lokithor to vehicle battery before attempting to power it on or Jumpstart a vehicle.
11. To prevent short-circuit and sparks from damaging the jump starter, DO NOT clamp the positive and negative poles of the cable clamps to each other and DO NOT connect clamps to the same piece of metal(short circuit).
12. Lokithor is not intended for use by children. Do not leave the jump starter in a place where children can easily reach it.
13. Do not expose Lokithor to rain or snow.
14. Do not leave the Lokithor in extreme environments for long periods of time (extreme heat above: >131°F (55°C), or extreme cold below: <14°F (-10°C), humidity: >80% humidity).
15. When not using Lokithor please store it in a cool dry place.
16. Please ensure a good maintenance program for your Lokithor: Charge it in a timely fashion after being used, or when it is in a discharged condition. Failure to do so may cause an over-discharge condition leading to low internal battery voltage or an out of power condition. Long periods of time with low or no power may cause permanent product failure.

Specifications

Model:	JA301 PRO	Capacity:	74.37Wh	Starting Voltage:	12V
Starting Current:	1500A	Peak Current:	2500A		
Input:	USB-C: 5V / 3A , 9V / 3A ,12V / 3A ,15V / 3A , 20V / 3A (MAX 60W)				
Output:	USB-A: 5V / 3A, 9V / 2A, 12V / 1.5A (QC 18W)				
	USB-C: 5V / 3A, 9V / 3A, 12V / 3A, 15V / 3A, 20V / 3A (MAX 60W)				
LED Light:	300 Lumens	Clamp:	Red (+), Black (-)		
Cylinder Diameter:	25mm	Air Inflator Accuracy:	±2 PSI		
Inflation Pressure Range:	10~150 PSI	Air Flow:	35 L/MIN		
Charging Temperature:	0°C to 45°C (32 °F to 113 °F)	Working Temperature:	-20°C to 60°C (-4 °F to 140 °F)		
Storage Temperature:	-20°C to 50°C (-4 °F to 122 °F)	Charging Time:	About 1.5 Hours		
Service Life:	>1000 Cycles(With good condition)				

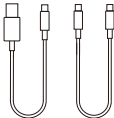
Packing List

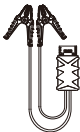
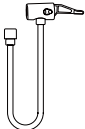
Physical Product	Manual	Air Hose Adapter Kit	Power Cable
			
Product Storage Bag	Accessory Storage Bag	Jump Starter Clamp	Air Outlet Hose
			

1. Key Instructions

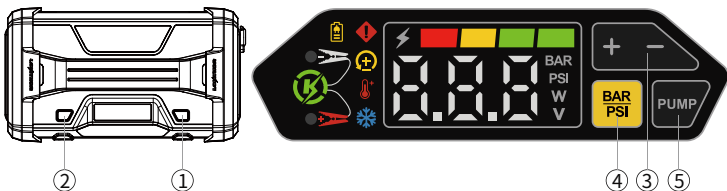

No	Function	No	Function
1	Power button (Short press to turn on, long press 2 seconds to turn off) In working mode, short press to adjust the display brightness.	2	LED light button
3	The button for presetting tire pressure: When the tire pressure is presetting, numbers will blink; The blinking will stop after the setting is completed. You may then exit the setting mode. At the same time, the real-time tire pressure will be displayed on the screen.	4	Bar/PSI Switch Button (Long press for 5 seconds to enter forced start mode)
		5	Air inflator start/stop button Long press for 3 seconds to turn on, short press to turn off

2. Screen Instructions

2.1 Functional Description

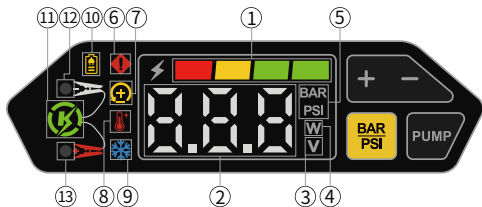

No	Function	No	Function
1	Battery Indicator	2	Digital Display Area
3	Voltage Indicator	4	Power Indicator
5	Bar/PSI: Tire pressure unit setting indicator light	6	Error Indicator
7	Reverse Connection Indicator	8	High Temperature Indicator
9	Low Temperature Indicator	10	Charging Reminder Indication
11	Start Up Indication	12	Negative Clamp Indicator (Green: Good connection. Yellow: Poor connection)
13	Positive Clamp Indicator (Green: Good connection. Yellow: Poor connection)		

2.2 Charging Display Instructions

Battery Indicator



Power

2.3 Discharge Display Instructions

Battery Indicator



Discharge Indication

Power

When the product is discharged via USB, the screen displays the discharge power rate and the discharge symbol "—"

3. Input/Output Port Instruction

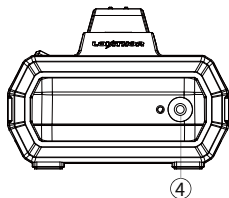
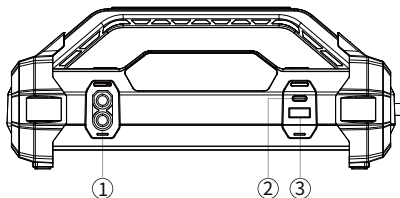

No	Functional Description	No	Functional Description
1	EC8 starting port	2	USB-C charge and discharge port
3	USB-A discharge port	4	Air inflator output port

Operation Process Instructions

1. How to Power Up Lokithor

Short press on the "LED light button  " OR "Power button  " .

2. Using the Jump-Start Function

2.1 Method One: 12V Auto Start

2.1.1 Ensure that the vehicle's electrical and starting system is a 12V DC system.

2.1.2 Connect the positive and negative clamps to the corresponding terminals on the vehicle battery, ensuring a secure connection.

2.1.3 To activate Lokithor, short press the "Power button  " or the "LED light button  ". It will initiate a 10-second countdown while it is verifying the clamp to terminal connection is good and correct. After the countdown, if the start indicator on the display panel flashes and shows the vehicle's actual voltage, the vehicle is ready to start.

2.1.4 If the vehicle starts successfully, short press the power button to exit the starting function, and then disconnect the battery clamps.

In most cases, the vehicle will be able to start immediately after the jump starter has been connected. If the vehicle does not start immediately, please ensure the battery clamps have good contact with the battery terminals and try again. Do not attempt to start a vehicle more than five times within a 15 minute period.

2.1.5 Please remove the jump-start clamps from the car battery immediately after starting. Press the

"Power button  " for 2 seconds to power off the jump starter. If there are no operations for 60 seconds, the product will automatically shut down.

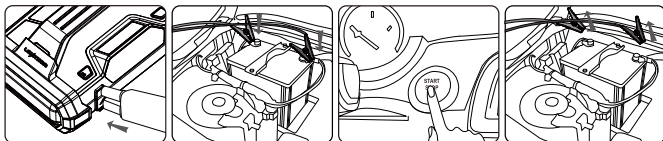

2.2 Method Two: Forced Start

(SAFETY REMINDER: When using Forced Start mode, the anti-sparking function and some safety protection mechanisms are disabled. Be sure to connect to the positive and negative poles correctly. Failure to do so when using Forced Start mode will cause a short-circuit condition that may result in damage to the vehicle, Lokithor or both. Please read and thoroughly understand the instructions in the manual before using forced start mode. Use due caution when activating and using forced start mode.)

If the auto start feature fails to detect the vehicle battery, use forced start mode. Please strictly follow the following steps to use the forced start, otherwise this function will not work properly.

Step 1: Connect the jump starter clamps to the EC8 connector on Lokithor.

Step 2: Connect the RED(+) positive clamp to the vehicle battery's positive terminal., While the device is on, press and hold the " " button for 5S to activate forced start mode. The "Start indicator" will

light up, showing the clamps is active! At this time, it is essential to prevent a short circuit between the positive and negative terminals.;

Step 3: Connect the BLACK (-) negative clamp to the vehicle battery's negative terminal, and ensure the connectors are secure. The jump starter's overall voltage, now connected in parallel with the vehicle, will display on the screen. Then start the vehicle.

After jump-starting successfully, press the " " or "Power button  " to exit.

3. Battery Clamp Connection Status (ConnectMax)

In auto start mode, when the clamps are connected to the vehicle battery, a 10-second countdown begins while Lokithor is checking the battery and connection. If the connection impedance is low, the clamp status indicator is green. If the impedance is high, the clamp status indicator is yellow. You can adjust the clamp connection during the countdown. After 10 seconds, you must exit the jump-start mode and make a new clamp to terminal connection to re-measure the connection impedance.

When Lokithor is in forced start mode, the clamp status indicator always flashes yellow to advise caution during use.

4. How to Use the Voltmeter Function

4.1 Connect the clamps to Lokithor.



4.2 Connect the red(+) clamp to the positive(+) terminal of the battery and black(-) clamp to the negative(-) terminal on the battery, and make sure the connections are secure.

4.3 After the 10-second countdown for detection ends, the "start indicator" on the main interface lights up and displays the current battery voltage of the vehicle.

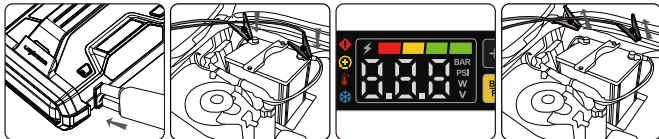
4.4 Disconnect the clamps from the vehicle battery to exit the voltmeter function mode.



5. How to Use LED Lights

- 5.1 Long press the "LED Light button  " for one second to turn on the LED light.
- 5.2 Cycle through the LED light modes by pressing the "LED light button  " briefly. The modes include steady on, strobe, SOS, and off.
- 5.3 Press and hold the "LED light button  " for 2 seconds to turn off the LED light.

6. How to Charge Your Lokithor



Tools: Power adapter, USB-A to USB-C wire;
Connect the USB wire's A end to the power adapter and the C end to the product's USB-C charging port. When the screen's power indicator lights up, it means the product is charging properly. If the product has low or no power, charge it promptly to avoid low battery voltage. Do not leave Lokithor in a discharged condition for extended periods. This may cause a condition that will prevent Lokithor from charging.

7. How to Use the 5V USB-A Port to Charge Your Mobile Phone

Tools: USB-A to USB-C wire, mobile phone.
Connect the USB wire's A end to the product and the C end to the phone's Type-C charging port to start charging.

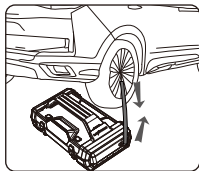
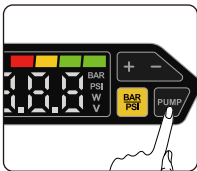
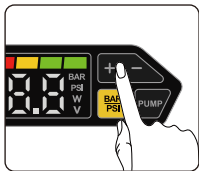
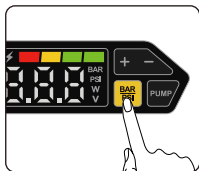
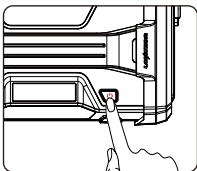
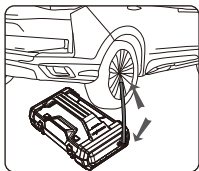
8. How to Use the Air Inflater Function



- 8.1 The inflatable hose is connected to the output port of the air inflator, then tighten the nut, and the other end is connected to the car tire.;
- 8.2 Power up the product (short press the "Light  " button or short press the "Power button  ").
- 8.3 Short press the " " button to switch the pressure unit of tire pressure: BAR, PSI.

Pressure conversion table	Unit	Bar	kPa	PSI	Kgf/cm2
	Value		1	100	14.5

8.4 To set the target tire pressure, first determine the tire's required pressure. (Refer to the tire's pressure mark or the product manual for the standard tire pressure). Adjust the target tire pressure by pressing the "+/-" buttons. The set value will flash for 3 seconds, then the device will enter real-time pressure monitoring mode.

(Safety Reminder: If the target tire pressure is not set and the air pump is turned on, it will not automatically stop. Manual shutdown is required. Failure to monitor tire pressure in real time can result in over-inflation or tire damage)





8.5 Long press the "PUMP" button for 3 seconds to start the air inflator. When the tire pressure reaches the set value, the air inflator will automatically turn off. To turn off the inflator manually, press the "PUMP" button or the "Switch" button.

(Safety Reminder: The product displays real-time tire pressure, so it is normal to see a slight decrease in the displayed pressure after inflation is complete)

8.6 Remove the inflatable hose.

(Safety Reminder: During the inflation process, the air inflator generates heat, causing local high temperatures. Allow the product to cool for 10 minutes before removing the hose to prevent burns)

9. Error codes display

NO.	ERROR CODE	Illustration	Reason/Solution
1		Over Temperature Protection	Wait for the product to cool down
2		Low Temperature Protection	Use the product in a suitable temperature environment
3		Abnormal Fault	Restart the product/ Contact us for after sale service
4		Clamps Reversed	Connect to the vehicle battery correctly
5		Charging Reminder	Current jump-start capacity is insufficient, please charge and try again
6	330	When starting, the current air pressure is greater than the set air pressure	Reset the proper air pressure
7	430	External Battery Voltage Exceeds Device Voltage	Please charge and try again or check if device connected to a 24V battery
8	450	Automatic start failed	Confirm correct connections and use manual start as outlined in the instructions

Warnings

*** Do not disassemble the product as there are no user-serviceable parts.**

Make sure to match the vehicle's battery voltage with the product's voltage to avoid safety risks.

1. Lokithor can start a vehicle when its battery capacity is over 50%. If the state of charge is too low, Lokithor may not be able to start your vehicle.
2. It is normal for the device to get slightly warm after use.
3. To maximize battery life, charge the device at least once every three months.
4. If you notice leaks or unusual smells, stop using the device and contact us immediately.
5. Do not connect the red clamp to the black clamp. This is a short circuit condition and is dangerous.
6. Use only Lokithor Jumpstarter brand battery clamps. We can not ensure safety with use of any other device or clamp connected to Lokithor.
7. Do not expose Lokithor to fire or water as this has the potential to create a dangerous situation.
8. Do not expose Lokithor to temperatures above 60°C or direct sunlight. Store it in a cool, dry place.
9. Do not disassemble or modify Lokithor in any way.
10. Do not drop, or crush Lokithor as this could cause fire and or explosion.
11. Do not use chemicals or solvents to clean Lokithor.
12. This product is not intended for use by children.
13. Keep out of reach and away from children.

Recycling Treatment

1. Do not dispose of this product with regular household waste when it reaches the end of its life. this could harm the environment or human health.
2. Keep it separate from other waste and recycle it responsibly to promote sustainable resource use.

Warranty Policy

We offer a limited warranty on the product 12 months from the date of purchase on any defects in materials and workmanship. Conditions are as follows:

1. The buyer must provide proof of purchase (details including date and store on the order page/invoice, etc.)
2. This warranty does not cover damage or malfunction caused by normal wear and tear, physical damage to the product, improper installation, misuse, abuse, modification or unauthorized repairs by third parties.
3. The manufacturer shall not be liable for any loss or damage caused in transit by a third party or by force majeure.
4. The manufacturer is not responsible for any incidental or consequential damages arising from the use or misuse of this product.
5. All warranty claims are limited to the repair or replacement of defective products and are at our sole discretion.
6. If we repair or replace the product, the product will be covered for the remainder of the original warranty period. We reserve the right to repair or replace refurbished equipment, products or accessories which may involve the use of the same functions.
7. Consumable parts, such as batteries, are not covered by the warranty.
8. The manufacturer reserves the right to change and interpret these terms and conditions of the warranty at its own discretion.

Inhalt

Sicherheitshinweise	14
Technische Daten	15
Lieferumfang	15
Produktübersicht	16
1. Bedienfeld	16
2. Anzeigefeld	16
2.1 Funktionsbeschreibung	16
2.2 Ladeanzeige	17
2.3 Entladeanzeige	17
3. Ein-/Ausgangsschnittstellen	17
Gebrauchsanweisung	17
1. Einschalten des Geräts	17
2. Nutzung der Starthilfe-Funktion	17
2.1 Methode Eins: 12V Automatischer Start	17
2.2 Methode Zwei: Erzwungenen Start	18
3. Statusanzeige der Klemmverbindung (ConnectMax)	18
4. Verwendung der Voltmeterfunktion	18
5. LED-Licht verwenden	19
6. Aufladen des Geräts	19
7. 5V USB-A-Anschluß zum Aufladen eines Mobiltelefons	19
8. Kompressor, Luftpumpenfunktion verwenden	19
9. Fehlercode-Anzeige Beschreibung	20
Sicherheitshinweise	21
Entsorgung des Geräts	21
Garantiebedingungen	21

Bitte lesen Sie die Bedienungsanleitung sorgfältig durch, bevor Sie das Lokithor JA301 PRO Starthilfegerät verwenden:

1. Bitte befolgen Sie die Anweisungen genau, da die Nichtbeachtung zu schweren Sicherheitsunfällen führen kann.
2. Das Starthilfegerät kann für den Motorstart mit 12V verwendet werden. Und kann keine Fahrzeuge mit mehr als dem angegebenen Hubraum oder mehr als der angegebenen Spannung starten.
3. Erzwungenen-Startmodus: Einige der Sicherheitsfunktion in diesem Modus sind vorübergehend außer Betrieb gesetzt. Müssen mit Vorsicht verwendet werden. Achten Sie darauf, dass die Plus- und Minuspole nicht kurzgeschlossen werden darf. Es besteht akute Brand- und Verletzungsgefahr, sowie das Risiko eines Kurzschlusses. Dieser kann erhebliche Schäden am Fahrzeug und an dem Gerät JA301 Pro verursachen.
4. Um die Lebensdauer des internen Akkus des Produkts zu optimieren. Laden Sie bitte das Produkt auf, wenn Sie das Gerät erhalten haben. Und laden/entladen Sie das Gerät alle drei Monate, um sicherzustellen, dass die Starterleistung für den nächsten Gebrauch in gutem Zustand ist.
5. Verwenden Sie das Starthilfegerät nicht, die übermäßigen Stößen ausgesetzt war, fallen gelassen oder anderweitig beschädigt wurde.
6. Starten Sie das Fahrzeug nicht mit dem Starthilfegerät, während der Aufladung des Geräts.
7. Im Fall technischen Problem bei dem Gerät vorkommt. Zerlegen Sie das Starthilfegerät nicht ohne Genehmigung des Herstellers. Wenden Sie sich an professionelles Wartungspersonal für die Wartung.
8. Während des Betriebs ist besondere Vorsicht geboten, es zu vermeiden, dass Metallgegenstände auf den beide Anschlüsse(+ und - Pol)in Kontakt zu kommen. (Dieser kann leicht einen Kurzschluss verursache, und kann zu Gerätschäden und Explosionen dazu führen.
9. Wenn das Auto gezündet wird, stellen Sie sicher, dass die Pol Zange gutem Kontakt mit den Plus- und Minuspolen der Batterie stehen.
10. Achten Sie darauf, dass Funken oder Flammen nicht in die Nähe der Starthilfegeräts und des Motors gelangen.
11. Es ist verboten, den Plus- und Minuspol der Pol Zange zusammenzuklammern oder dasselbe Metall zu berühren.
12. Platzieren Sie die Starthilfegerät nicht in Reichweite von Kindern.
13. Setzen Sie nicht die Starthilfegerät weder im Regen noch Schnee aus.
14. Lassen Sie das Gerät nicht über einen längeren Zeitraum in extremen Umgebungen liegen (z. B. hohe Temperatur: 55 °C (>131 °F), extreme Kälte: -10 °C (<14 °F), Luftfeuchtigkeit: >80 % Luftfeuchtigkeit);
15. Lagern Sie das Starthilfegerät an einem kühlen, trockenen Ort und ergreifen Sie gegebenenfalls Schutzmaßnahmen.
16. Wenn das Produkt nicht mehr mit Strom versorgt wird oder in einem schwachen Batteriezu-stand befindet, laden Sie es bitte rechtzeitig auf, um zu verhindern, dass die Batterie Unterspannung liegt. Eine langfristige Nullstromzustand kann dazu führen, dass das Produkt nicht aufgeladen werden kann.

Spezifikation

Modell:	JA301 PRO	Kapazität:	74.37Wh	Startspannung:	12V
Startstrom:	1500A		Spitzenstrom:	2500A	
Eingang:	USB-C : 5V / 3A , 9V / 3A ,12V / 3A ,15V / 3A , 20V / 3A (MAX 60W)				
Ausgang:	USB-A: 5V / 3A, 9V / 2A, 12V / 1.5A (QC 18W)				
	USB-C: 5V / 3A, 9V / 3A, 12V / 3A, 15V / 3A, 20V / 3A (MAX 60W)				
LED-Licht:	300 Lumens	Polzange:	rot (+), schwarz (-)		
Durchmesser:	25mm	Genauigkeit des Luftinflators:	±2psi		
Luftdruckbereich:	10~150 PSI	Luftstrom:	35 L/MIN		
Ladetemperatur:	0°C to 45°C (32 °F to 113 °F)	Betriebstemperatur:	-20°C to 60°C (-4 °F to 140 °F)		
Einlagerungstemperatur:	-20°C to 50°C (-4 °F to 122 °F)	Charging Time:	ca. 1.5 Stunde		
Lebensdauer:	>1000 Zyklus (mit gutem Zustand)				

Lieferumfang

Das Gerät	Bedienungsanleitung	Luftschlauch-Adapter-Kit	Stromkabel
			
Aufbewahrungstasche	Zubehör-Tasche	Starthilfe-Klemme	Luftschlauch
			

1. Bedienfeld



Nr.	Funktionsbeschreibung	Nr.	Funktionsbeschreibung
1	Ein/Ausschaltertaster (Zum Einschalten kurz drücken. Zum Ausschalten 2 Sekunde lang drücken) Im Arbeitsmodus kurz drücken, um die Displayhelligkeit anzupassen.	2	LED-Lichtknopf
		4	Bar/PSI-Umschalttaste (5 Sekunden lang drücken, um in den Zwangsstartmodus zu wechseln)
3	Die Taste zum Voreinstellen des Reifendrucks: Wenn der Reifendruck voreingestellt ist, blinken die Zahlen; Das Blinken hört auf, nachdem die Einstellung abgeschlossen ist. Sie können dann den Einstellungsmodus verlassen. Gleichzeitig wird der Reifendruck in Echtzeit auf dem Bildschirm angezeigt.	5	Start-/Stopp-Taste des Luftinflators Zum Einschalten 3 Sekunden lang drücken. Zum Ausschalten kurz drücken, um auszuschalten

2. Anzeigefeld

2.1 Funktionsbeschreibung

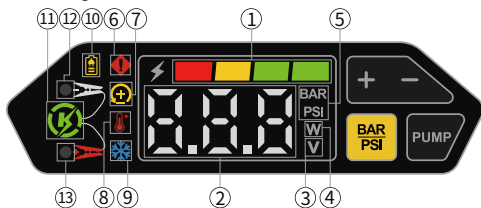

Nr.	Funktionsbeschreibung	Nr.	Funktionsbeschreibung
1	Batteriestandanzeige	2	Digital Display Anzeige
3	Spannungsanzeige	4	Betriebsanzeige
5	Bar/PSI: Kontrollleuchte zeigt die Einheit des Reifendrucks	6	Fehleranzeige
7	Anzeige für umgekehrte Verbindung	8	Hochtemperatur- Anzeige
9	Niedertemperatur-Anzeige	10	Lade-Erinnerungsanzeige
11	Start-Indikator	12	Negativer Klemmindikator (Grün: Gute Verbindung. Gelb: Schlechte Verbindung)
13	Positive Klemmanzeige (Grün: Gute Verbindung. Gelb: schlechte Verbindung)		

2.2 Ladeanzeige

Batteriestand-Anzeige

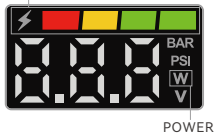

2.3 Entladungsanzeige

Batteriestand-Anzeige



Wenn das Produkt über USB entladen wird, zeigt der Bildschirm die Entladeleistung und das Entladesymbol "—" an

3. Ein-/Ausgangsschnittstellen

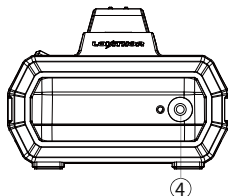
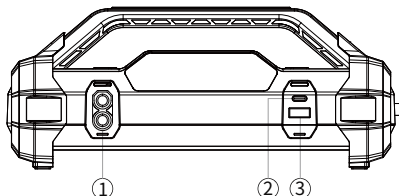

Nr.	Funktionsbeschreibung	Nr.	Funktionsbeschreibung
1	EC8-Startanschluss	2	USB-C-Lade - und Entladeanschluss
3	USB-A-Entladeanschluss	4	Ausgang des Luftinflators

Gebrauchsanweisung

1. Einschalten des Geräts



Drücken Sie kurz die "LED-Light Ein-/Aus-Taste" oder die "Einschalttaste ".

2. So verwenden Sie die Starthilfefunktion

2.1 Methode Eins: 12V Autostart

2.1.1 Stellen Sie sicher, dass es sich bei der Elektrik und dem Startsystem des Fahrzeugs um ein 12-V DC-System handelt.

2.1.2 Verbinden Sie die Plus- und Minusklemmen mit den entsprechenden Klemmen an der Fahrzeugbatterie, um eine sichere Verbindung zu gewährleisten.

2.1.3 Schalten Sie den Lokithor ein, drücken Sie kurz den "LED-Lichtschalter  " oder die "Einschalttaste  ". Es wird ein 10-Sekunden-Countdown eingeleitet, die überprüft wird, ob die Verbindung zwischen Klemme und Klemme gut und korrekt ist. Wenn nach dem Countdown die Startanzeige auf dem Anzeigefeld blinkt und die tatsächliche Spannung des Fahrzeugs anzeigt, ist das Fahrzeug startbereit.

2.1.4 Wenn das Fahrzeug erfolgreich startet, drücken Sie kurz den Netzschalter, um die Startfunktion zu verlassen, und trennen Sie dann die Batterieklemmen.

In den meisten Fällen kann das Fahrzeug sofort nach dem Anschließen der Starthilfe starten. Wenn das Fahrzeug nicht sofort startet, stellen Sie bitte sicher, dass die Zündungsklemmen guten Kontakt zu den Batterie + und - Pol haben. Und versuchen Sie es erneut. Versuchen Sie nicht, ein Fahrzeug innerhalb von 15 Minuten mehr als fünfmal zu starten.

2.1.5 Bitte entfernen Sie sofort nach dem Start die Starthilfeklemmen von der Autobatterie. Drücken Sie die  Ein- / Aus-Taste 2 Sekunden lang, um die Starthilfe auszuschalten. Wenn 60 Sekunden lang keine Vorgänge ausgeführt werden, wird das Produkt automatisch ausgeschaltet.

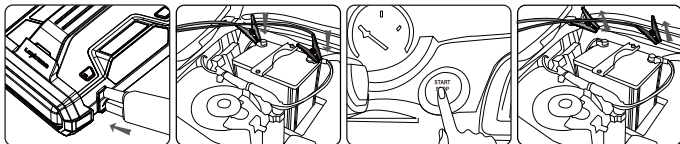

2.2 Methode Zwei: Erzwungener Start

(Sicherheitshinweis: Einige der Sicherheitsfunktion in diesem Modus sind vorübergehend außer Betrieb gesetzt. Müssen mit Vorsicht verwendet werden. Achten Sie darauf, dass die Plus- und Minuspole nicht kurzgeschlossen werden darf. Es besteht akute Brand- und Verletzungsgefahr, sowie das Risiko eines Kurzschlusses. Dieser kann erhebliche Schäden am Fahrzeug und an dem Gerät verursachen)

Wenn die Autostart-Funktion die Fahrzeugbatterie nicht erkennt, verwenden Sie den Zwangsstartmodus. Bitte befolgen Sie genau die folgenden Schritte, um den erzwungenen Start zu verwenden, da diese Funktion sonst nicht richtig funktioniert.

Schritt 1: Verbinden Sie die Starthilfeklemmen mit dem EC8-Anschluss an das Gerät.

Schritt 2: Verbinden Sie die Plusklemme RED (+) mit dem Pluspol der Fahrzeugbatterie. Halten Sie bei

eingeschaltetem Gerät die Taste " " 5 Sekunden lang gedrückt, um den Zwangsstartmodus zu

aktivieren. Die "Startanzeige" leuchtet auf und zeigt an, dass die Klemmen aktiv sind! Zu diesem Zeitpunkt ist es wichtig, einen Kurzschluss zwischen dem Plus- und dem Minuspol zu verhindern;

Schritt 3: Verbinden Sie die Minusklemme SCHWARZ (-) mit dem Minuspol der Fahrzeugbatterie und stellen Sie sicher, dass die Anschlüsse fest sitzen. Die Gesamtspannung der Starthilfe, die jetzt parallel zum Fahrzeug geschaltet ist, wird auf dem Bildschirm angezeigt. Starten Sie dann das Fahrzeug.

Drücken Sie nach erfolgreichem Start die Taste " " oder "Power On Button  ", um den Vorgang zu beenden.

3. Statusanzeige der Klemmverbindung (ConnectMax)

Wenn die Klemmen an die Fahrzeugbatterie im Autostart-Modus angeschlossen sind, beginnt ein 10-Sekunden-Countdown. Dieser überprüft die Verbindungen zwischen der Batterie des Geräts und den Anschluss. Wenn die Verbindungsimpedanz niedrig ist, leuchtet die Statusanzeige der Klemme grün. Wenn die Verbindungsimpedanz hoch ist, leuchtet die Statusanzeige der Klemme gelb. Sie können den Klemmanschluss während des Countdowns anpassen. Nach 10 Sekunden müssen Sie den Starthilfemodus verlassen und erneut anzuschließen.

Wenn sich der Lokithor im Zwangsstartmodus befindet, blinkt die Statusanzeige der Klemme immer gelb, um zur Vorsicht der Behandlung zu mahnen.

4. Verwendung der Voltmeter-Funktion

4.1 Verbinden Sie die Klemmen mit Lokithor.

4.2 Verbinden Sie die rote(+) Klemme mit dem Pluspol(+) der Auto-Batterie und die schwarze(-) Klemme mit dem Minuspol (-) der Auto-Batterie und stellen Sie sicher, dass die Verbindungen fest sitzen.

4.3 Nach Ablauf des 10-Sekunden-Countdowns für die Erkennung leuchtet die "Startanzeige" auf der Hauptschnittstelle auf und zeigt die aktuelle Batteriespannung des Fahrzeugs an.

4.4 Trennen Sie die Klemmen von der Fahrzeugbatterie, um den Voltmeter-Funktionsmodus zu verlassen.

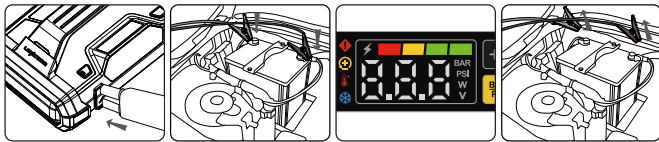

5. LED-Leuchten verwenden

5.1 Drücken Sie die "LED-Lichttaste  " 1 Sekunde lang, um das LED-Licht einzuschalten.

5.2 Wechseln Sie durch die LED-Lichtmodul, indem Sie kurz die "LED-Lichttaste  " drücken. Zu den Modi gehören Dauerlicht, Stroboskop, SOS und Aus;

5.3 Halten Sie die "LED-Lichtschaltertaste  " 2 Sekunden lang gedrückt, um das LED-Licht auszuschalten.

6. Das Gerät aufladen

Zubehör: Netzteil, USB-A-auf-USB-C-Kabel;

Verbinden Sie das A-Schluß des USB-Kabels mit dem Netzteil und das C-Anschluß mit dem USB-C-Anschluss des Produkts. Wenn die Betriebsanzeige des Bildschirms aufleuchtet, bedeutet, dass das Produkt ordnungsgemäß aufgeladen wird. Wenn das Produkt wenig oder gar nicht mit Strom versorgt wird, laden Sie es sofort auf, um eine niedrige Batteriespannung zu vermeiden.

Lassen Sie das Gerät nicht länger im entladenen Zustand. Dies kann es dazu Führen, daß das Gerät nicht mehr wieder aufgeladen wird.

7. 5V-USB-A-Anschluss zum Aufladen Ihres Mobiltelefons



Zubehör: USB-A-zu-USB-C-Kabel, Mobiltelefon.

Verbinden Sie den A-Anschluss des USB-Kabels mit dem Gerät und das C-Ende mit dem Typ-C-Ladeanschluss des Telefons, um den Ladevorgang zu starten.

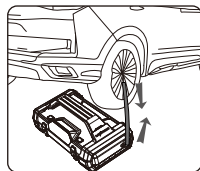
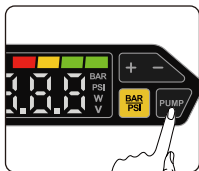
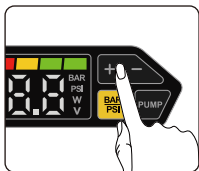
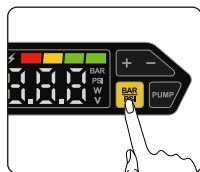
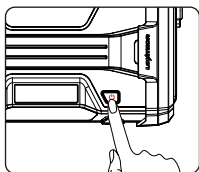
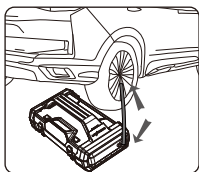
8. Kompressor, Luftpumpe Funktion verwenden



8.1 Der Luftschlauch wird an den Ausgangsanschluss des Luftinflators angeschlossen, und das andere Ende mit dem Autoreifen verbunden.;

8.2 Um das Gerät einzuschalten (drücken Sie kurz die Taste "Licht  " oder drücken Sie kurz die "Ein-/  Aus-Taste").

8.3 Short press the " " button to switch the pressure unit of tire pressure: BAR, PSI.

Pressure conversion table	Unit	Bar	kPa	PSI	Kgf/cm2
	Value		1	100	14.5

8.4 Um den Zieldruck des Reifens einzustellen, ermitteln Sie zunächst den erforderlichen Reifendruck. (Beziehen Sie sich auf die Reifendruckmarkierung oder das Produkthandbuch für den Standard-Reifendruck). Stellen Sie den Zielreifendruck ein, indem Sie die Tasten "+/-" drücken. Der eingestellte Wert blinkt 3 Sekunden lang, dann wechselt das Gerät in den Echtzeit-Drucküberwachungsmodus.

Sicherheitshinweis: Wenn der Zielreifendruck nicht eingestellt ist und die Luftpumpe eingeschaltet ist, stoppt sie nicht automatisch. Eine manuelle Abschaltung ist erforderlich. Wenn der Reifendruck nicht in Echtzeit überwacht wird, kann dies zu einem zu hohen Luftdruck oder Reifenschäden führen.

8.5 Drücken Sie die Taste "PUMP" 3 Sekunden lang, um den Luftinflator zu starten. Wenn der Reifendruck den eingestellten Wert erreicht, schaltet sich der Luftfüller automatisch aus. Um den Inflator manuell auszuschalten, drücken Sie die Taste "PUMP" oder die Taste "Switch".





Sicherheitshinweis: Das Produkt zeigt den Reifendruck in Echtzeit an, daher ist es normal, dass der angezeigte Druck nach Abschluss des Aufpumpens leicht abnimmt.

8.6 Entfernen Sie den Luftschlauch.

Sicherheitshinweis: Während des Aufblasvorgangs erzeugt der Luftinflator Wärme, die lokal hohe Temperaturen verursacht.

Lassen Sie das Produkt 10 Minuten abkühlen, bevor Sie den Schlauch entfernen, um Verbrennungen zu vermeiden

9. Fehlercode-Anzeige Beschreibung

Nr.	Fehlercode	Beschreibung	Ursache / Löschung
1		Überhitzungsschutz	Warten, bis die Geräte abgekühlt sind
2		Schutz vor niedrigen Temperaturen	Bringen Sie das Produkt in eine für den Gebrauch geeignete Temperaturumgebung
3		anormaler Fehler	Das Gerät neustarten / Kontaktieren Sie den Kundendienst
4		Zündklemme vertauscht	Richtig anschließen
5		Lade-Erinnerung	Derzeit unzureichende Startkapazität, bitte aufladen und erneut versuchen
6	330	Überdruckabschaltung Kompressor, Gegendruck höher als der eingestellte Wert	Stellen Sie den Druck korrekt ein
7	430	Externe Batteriespannung größer als Gerätespannung	Bitte laden Sie das Gerät auf und versuchen Sie es erneut oder überprüfen Sie, ob das Gerät versehentlich an eine 24V-Batterie angeschlossen ist.
8	450	Start Fehler	Sichern Sie die richtige Verbindung. Und versuchen Sie noch einmal neu zu starten.

Sicherheitshinweise

Das Gerät hat keine Teile, die vom Benutzer gewartet werden können, zerlegen Sie das Gerät nicht ohne Genehmigung des Herstellers. Jede Wartung sollte von professionellem Wartungspersonal durchgeführt werden.

1. Sie müssen die Spannung der Batterie des Fahrzeugs bestätigen und sie entsprechend dem Spannungsstatus des Produkts verwenden, um die Unfälle zu vermeiden.
2. Wenn die Batteriekapazität >50 % beträgt, kann sie verwendet werden, um das Fahrzeug schnell zu starten. Eine ungenügende Kapazität in das Gerät ist möglicherweise nicht in der Lage, das Fahrzeug effizient zu starten.
3. Es ist normal, dass sich das Gerät nach der Aktivierung des Geräts etwas erwärmt .
4. Um die Lebensdauer des eingebauten Akkus zu maximieren, laden und entladen Sie das Gerät mindestens aller 3 Monate.
5. Wenn das Gerät undicht ist oder einen Geruch abgibt, verwenden Sie es nicht mehr und kontaktieren Sie uns sofort.
6. Verbinden Sie die rote Klemme nicht mit der schwarzen Klemme, dies könnte gefährlich sein.
7. Verwenden Sie nur die Originalklemmen;
8. Von Feuer und Wasser fernhalten. Vermeiden Sie es, Sicherheitsunfälle zu verursachen;
9. Setzen Sie das Gerät weder bei Temperaturen über 60 °C noch in Sonnenlicht aus. Lagern Sie das Starthilfegerät an einem kühlen, trockenen Ort.
10. Zerlegen oder modifizieren Sie dieses Produkt nicht ohne Genehmigung des Herstellers.
11. Klopfen, drücken oder schütteln Sie das Gerät nicht, da dies zu Bränden, Explosionen und Verbrennungen führen kann.
12. Verwenden Sie keine chemischen Reinigungsmittel, um das Starthilfegerät zu reinigen.
13. Halten Sie dieses Produkt von Kindern fern.

Aufbereitung von Recycling

1. Entsorgen Sie es am Ende seiner Nutzungsdauer nicht mit dem anderen Hausmüll, um irreparable Schäden für die Umwelt oder den Menschen zu vermeiden.
2. Bitte trennen Sie es von anderen Abfallarten und recyceln Sie es verantwortungsvoll, um den nachhaltigen Umgang mit materiellen Ressourcen zu fördern.

Gewährleistungsbestimmungen

Für einen Zeitraum von zwölf (12) Monaten ab dem Kaufdatum durch den Benutzer gewähren wir eine eingeschränkte Garantie auf dieses Produkt gegen Material- und Verarbeitungsfehler unter den folgenden Bedingungen:

1. Der Käufer muss einen Empfangsnachweis (Angaben zur Bestellseite/Rechnung usw.) aus dem regulären Händlerkanal vorlegen, um die Garantie zu beantragen.
2. Die Garantie erstreckt sich nicht auf Schäden oder Ausfälle, die auf normale Abnutzung, physische Schäden, unsachgemäße Installation, Missbrauch, Modifikation oder Reparatur durch nicht autorisierte Dritte zurückzuführen sind.
3. Wir sind nicht verantwortlich für Verluste oder Schäden während des Transports durch Dritte oder aufgrund höherer Gewalt.
4. Wir sind nicht verantwortlich für zufällige oder Folgeschäden, die sich aus der Verwendung oder dem Missbrauch dieses Produkts ergeben.
5. Alle Gewährleistungsansprüche beschränken sich auf die Reparatur oder den Ersatz defekter Produkte und liegen in unserem alleinigen Ermessen.
6. Wenn wir ein Produkt reparieren oder ersetzen, ist das Produkt für den Rest der ursprünglichen Garantiezeit abgedeckt. Die Reparatur oder der Austausch kann die Verwendung von funktionsidentischen generalüberholten Geräten, zurückgegebenen Produkten oder Zubehör beinhalten, und wir behalten uns das Recht vor, zu entscheiden.
7. Verschleißteile wie Batterien sind nicht in der Garantie enthalten.
8. Garantiebestimmungen unterliegen der endgültigen Änderung und Auslegung durch den Händler.

Contenu

Instructions de sécurité	23
Spécifications	24
Liste d'emballage	24
Aperçu du produit	25
1. Instructions clés	25
2. Instructions d'écran	25
2.1 Description fonctionnelle	25
2.2 Instructions d'affichage de charge	26
2.3 Instructions d'affichage de décharge	26
3. Instructions relatives aux ports d'entrée/sortie	26
Instructions de processus d'utilisation	26
1. Comment mettre en marche le produit	26
2. Comment utiliser la fonction de démarrage	26
2.1 Mode 1 : Démarrage automatique 12V	26
2.2 Mode 2 : Démarrage forcé	27
3. État de connexion des pinces de batterie (ConnectMax)	27
4. Comment utiliser la fonction de voltmeter	27
5. Comment utiliser les lumières LED	28
6. Comment charger votre Lokithor	28
7. Comment utiliser le port USB-A 5V pour charger votre téléphone	28
8. Comment utiliser la fonction de gonfleur d'air	28
9. Description de l'affichage du code d'erreur	29
Avertissements	30
Traitement de recyclage	30
Règlement de garantie	30





Veillez lire attentivement les instructions suivantes avant d'utiliser le démarreur Lokithor JA301 PRO :

1. Suivez toutes les instructions de ce manuel pour une utilisation sûre du Lokithor. Ne pas suivre toutes les instructions de ce manuel ou une utilisation incorrecte des produits Lokithor peut entraîner des dommages matériels et/ou des blessures personnelles.
2. Le Lokithor est conçu pour démarrer des moteurs 12V et n'est pas conçu pour démarrer des véhicules dépassant les spécifications du produit en termes de tension ou de cylindrée.
3. Avertissement : lorsque vous utilisez le mode DÉMARRAGE FORCÉ, toutes les fonctionnalités de sécurité du Lokithor sont désactivées. Faites preuve d'une extrême prudence : ne laissez pas les pinces se toucher ou se court-circuiter lors de l'utilisation du mode DÉMARRAGE FORCÉ. Lisez et comprenez toutes les procédures de sécurité avant d'utiliser le mode de démarrage forcé.
4. Pour une longévité optimale de votre produit Lokithor, nous recommandons un programme de maintenance trimestriel. Veuillez charger complètement votre nouveau produit Lokithor dès réception, puis inspectez tous les 3 mois le niveau de charge de l'appareil et rechargez-le si nécessaire. Vous pouvez également utiliser la fonction de batterie externe pendant cette période pour décharger la batterie à environ 50 %, puis recharger le Lokithor complètement avant de le remettre dans votre véhicule. Cette bonne pratique contribuera à garantir la meilleure durée de vie du produit et à ce que le Lokithor soit toujours prêt pour la prochaine urgence.
5. N'utilisez pas un Lokithor endommagé. Si votre appareil a subi des dommages dus à un impact, s'il a été frappé, laissé tomber ou exposé à d'autres dommages physiques, ne l'utilisez pas. L'utilisation d'un Lokithor endommagé peut entraîner une situation dangereuse.
6. N'essayez pas d'utiliser le Lokithor pendant qu'il est en charge.
7. Ne démontez pas le démarreur. Il n'y a pas de pièces réparables par l'utilisateur à l'intérieur.
8. Faites preuve d'une grande prudence lorsque vous travaillez près des batteries de voiture et des démarreurs. Évitez de laisser tomber des objets métalliques sur les bornes de la batterie lors de l'utilisation du Lokithor. Tout objet métallique peut provoquer un court-circuit dangereux, pouvant entraîner des dommages matériels ou une explosion.
9. Lorsque vous démarrez un véhicule, assurez-vous que les pinces des câbles positif et négatif sont en bon contact avec les bornes positives et négatives de la batterie.
10. N'autorisez pas les étincelles et/ou les flammes à entrer en contact avec le démarreur ou le moteur. Connectez toujours votre Lokithor à la batterie du véhicule avant de tenter de l'allumer ou de démarrer un véhicule.
11. Pour éviter les courts-circuits et les étincelles susceptibles d'endommager le démarreur de saut, NE pincez PAS les pôles positif et négatif des pinces ensemble et NE connectez PAS les pinces au même morceau de métal (court-circuit).
12. Le Lokithor n'est pas destiné à être utilisé par des enfants. Ne laissez pas le démarreur de saut à la portée des enfants.
13. N'exposez pas le Lokithor à la pluie ou à la neige.
14. Ne laissez pas le Lokithor dans des environnements extrêmes pendant de longues périodes (chaleur extrême au-dessus de : >131°F (55°C), ou froid extrême en dessous de : <14°F (-10°C), humidité : >80 %).
15. Lorsque vous ne l'utilisez pas, rangez le Lokithor dans un endroit frais et sec.
16. Veillez à un bon programme de maintenance pour votre Lokithor : Chargez-le en temps opportun après utilisation ou lorsqu'il est déchargé. Ne pas le faire peut entraîner une décharge excessive, une tension interne de la batterie trop basse ou une panne permanente due à une absence prolongée d'alimentation.

Spécifications

Model:	JA301 PRO	Capacité:	74.37Wh	Tension de démarrage:	12V
Courant de démarrage:	1500A		Courant de crête:	2500A	
entrée:	USB-C : 5V / 3A , 9V / 3A ,12V / 3A ,15V / 3A , 20V / 3A (MAX 60W)				
sortie:	USB-A: 5V / 3A, 9V / 2A, 12V / 1.5A (QC 18W)				
	USB-C: 5V / 3A, 9V / 3A, 12V / 3A, 15V / 3A, 20V / 3A (MAX 60W)				
Lumière LED:	300 lumens	Pince:	rouge (+), noir (-)		
Diamètre du cylindre:	25mm	Précision du gonfleur d'air:	±2psi		
Plage de pression de gonflage:	10~150 PSI	Débit d'air:	35 L/MIN		
Température de charge:	0°C à 45°C (32°F à 113°F)	Température de fonctionnement:	-20°C à 60°C (-4°F à 140°F)		
Température de stockage:	-20°C à 50°C (-4°F à 122°F)	Temps de charge complète:	Environ 1.5 heure		
Durée de vie:	>1000 cycles (en bon état)				

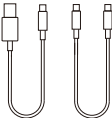
Liste de colisage

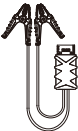
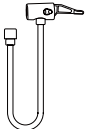
Produit physique	Manuel	Kit d'adaptateur de tuyau d'air	Câble d'alimentation
			
Sac de rangement du produit	Sac de rangement pour accessoires	Pince de démarrage	Tuyau de sortie d'air
			

Présentation du produit

1. Instructions clés

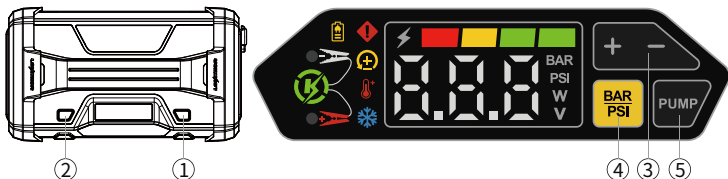

No	Function	No	Function
1	Bouton d'alimentation (appuyez brièvement pour allumer, appuyez longuement 2 secondes pour éteindre) En mode de fonctionnement, appuyez brièvement pour ajuster la luminosité de l'écran.	2	Bouton d'éclairage LED
3	Le bouton de pré-réglage de la pression des pneus: Lorsque la pression des pneus est pré-réglée, les chiffres clignotent ; Le clignotement s'arrêtera une fois le réglage terminé. Vous pouvez alors quitter le mode réglage. Dans le même temps, la pression des pneus en temps réel sera affichée sur l'écran.	4	Bouton de commutation barre/PSI (Appuyez longuement pendant 5 secondes pour entrer en mode de démarrage forcé)
		5	Air inflator start/stop button Long press for 3 seconds to turn on, short press to turn off

2. Instructions à l'écran

2.1 mode d'emploi

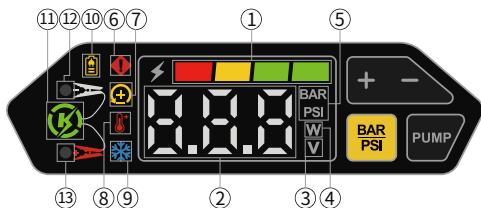

No	Description fonctionnelle	No	Description fonctionnelle
1	Indicateur de batterie	2	Zone d'affichage numérique
3	Indicateur de tension	4	Indicateur d'alimentation
5	Bar/PSI : témoin de réglage de l'unité de pression des pneus	6	Indicateur d'erreur
7	Indicateur de connexion inversée	8	Indicateur de haute température
9	Indicateur de basse température	10	Indicateur de rappel de charge
11	Indicateur de démarrage	12	Indicateur de pince négative (Vert: Bonne connexion. Jaune: mauvaise connexion)
13	Indicateur de pince positive (Vert: Bonne connexion. Jaune: mauvaise connexion)		

2.2 Instructions d'affichage de charge

Indicateur de batterie



Power

2.3 Instruction d'affichage de décharge

Batteriestand-Anzeige



Indicateur de décharge

When Lorsque le produit est déchargé via USB, l'écran affiche le taux de puissance de décharge et le symbole de décharge "—"

3. Instruction du port d'entrée/sortie

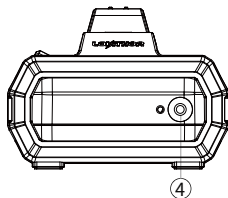
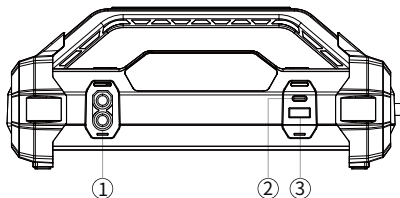

No	Mode d'emploi	No	Mode d'emploi
1	Port de démarrage EC8	2	Port de charge et de décharge USB-C
3	3 ports de décharge USB-A	4	Port de sortie du gonfleur d'air

Instructions de processus d'utilisation

1. Comment mettre en marche le produit

Appuyez brièvement sur le  « bouton LED On/Off » ou le  « bouton Power On ».

2. Comment utiliser la fonction de démarrage

2.1 Mode 1 : Démarrage automatique 12V

2.1.1 Assurez-vous que le système électrique et de démarrage du véhicule est un système 12V DC ;

2.1.2 Connectez les pinces positive et négative aux bornes correspondantes de la batterie du véhicule, en vous assurant d'une connexion sécurisée ;

2.1.3 Mettez en marche le Lokithor, appuyez brièvement sur le bouton  "Interrupteur de lumière LED" ou

"bouton  d'alimentation". Il lancera un compte à rebours de 10 secondes pendant lequel il vérifie que la

connexion des pinces aux bornes est bonne et correcte. Après le compte à rebours, si l'indicateur de démarrage sur le panneau d'affichage clignote et affiche la tension réelle du véhicule, le véhicule est prêt à démarrer ;

2.1.4 Si le véhicule démarre avec succès, appuyez brièvement sur le bouton d'alimentation pour quitter la fonction de démarrage, puis déconnectez les pinces de la batterie ; Dans la plupart des cas, le véhicule pourra démarrer immédiatement après que le démarreur ait été connecté. Si le véhicule ne démarre pas immédiatement, assurez-vous que les pinces de la batterie sont bien en contact avec les bornes de la batterie et réessayez. N'essayez pas de démarrer un véhicule plus de cinq fois dans une période de 15 minutes.

2.1.5 Retirez immédiatement les pinces de démarrage de la batterie de la voiture après le démarrage.

Appuyez sur le bouton  "Power" pendant 2 secondes pour éteindre le démarreur. Si aucune opération n'est effectuée pendant 60 secondes, le produit s'éteindra automatiquement.

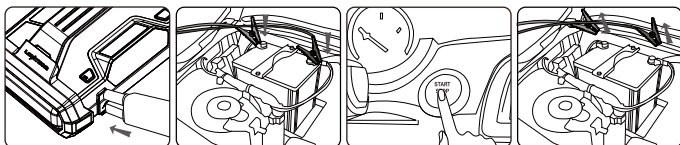

2.2 Mode 2 : Démarrage forcé

(RAPPEL DE SÉCURITÉ : Lorsque vous utilisez le mode de démarrage forcé, la fonction anti-étincelle et certains mécanismes de protection de sécurité sont désactivés. Assurez-vous de connecter correctement les bornes positive et négative. Ne pas le faire lors de l'utilisation du mode de démarrage forcé peut provoquer un court-circuit susceptible d'endommager le véhicule, Lokithor ou les deux. Veuillez lire et comprendre attentivement les instructions du manuel avant d'utiliser le mode de démarrage forcé. Faites preuve de prudence lors de l'activation et de l'utilisation du mode de démarrage forcé.)

Si la fonction de démarrage automatique ne détecte pas la batterie du véhicule, utilisez le mode de démarrage forcé. Suivez strictement les étapes suivantes pour utiliser le démarrage forcé, sinon cette fonction ne fonctionnera pas correctement :

Étape 1: Connectez les pinces du démarreur à la prise EC8 sur Lokithor.

Étape 2: Connectez la pince positive ROUGE (+) à la borne positive de la batterie du véhicule. Pendant que l'appareil

est allumé, maintenez le bouton "BAR/PSI  " enfoncé pendant 5 secondes pour activer le mode de démarrage forcé. L'indicateur de démarrage s'allumera, montrant que les pinces sont actives ! À ce moment-là, il est essentiel d'éviter un court-circuit entre les bornes positive et négative.

Étape 3 : Connectez la pince négative NOIRE (-) à la borne négative de la batterie du véhicule et assurez-vous que les connecteurs sont bien fixés. La tension globale du démarreur, maintenant connectée en parallèle avec le véhicule, s'affichera à l'écran. Ensuite, démarrez le véhicule. Après un démarrage réussi, appuyez sur le bouton "BAR/PSI 

ou sur le bouton "Power On  " pour sortir du mode de démarrage forcé.

3. État de connexion des pinces de batterie (ConnectMax)

En mode de démarrage automatique, lorsque les pinces sont connectées à la batterie du véhicule, un compte à rebours de 10 secondes commence pendant que Lokithor vérifie la batterie et la connexion. Si l'impédance de la connexion est faible, l'indicateur d'état de la pince est vert. Si l'impédance de la connexion est élevée, l'indicateur d'état de la pince est jaune. Vous pouvez ajuster la connexion des pinces pendant le compte à rebours. Après 10 secondes, vous devez quitter le mode de démarrage et refaire une nouvelle connexion pince-borne pour mesurer à nouveau l'impédance de la connexion. Lorsque Lokithor est en mode de démarrage forcé, l'indicateur d'état de la pince clignote toujours en jaune pour conseiller la prudence.

4. Comment utiliser la fonction de voltmètre

4.1 Connectez les pinces à Lokithor.



4.2 Connectez la pince positive ROUGE (+) à la borne positive de la batterie et la pince négative NOIRE (-) à la borne négative de la batterie, et assurez-vous que les connexions sont sécurisées.

4.3 Après la fin du compte à rebours de 10 secondes pour la détection, l'indicateur de démarrage sur l'interface principale s'allume et affiche la tension actuelle de la batterie du véhicule.

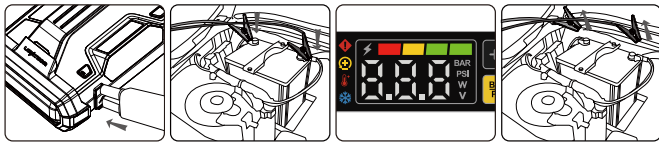
4.4 Déconnectez les pinces de la batterie du véhicule pour sortir du mode de fonctionnement du voltmètre.



5. Comment utiliser les lumières LED

- 1 Appuyez longuement sur le bouton "LED Light  " pendant 1 seconde pour allumer la lumière LED ;
- 2 Parcourez les modes de lumière LED en appuyant brièvement sur le bouton "LED Light  ". Les modes incluent l'éclairage continu, le stroboscope, le SOS et l'extinction ;
- 3 Maintenez enfoncé le bouton "LED light switch  " pendant 2 secondes pour éteindre la lumière LED.

6. Comment charger votre Lokithor

Outils : Adaptateur secteur, câble USB-A vers USB-C ;

- 6.1 Connectez l'extrémité A du câble USB à l'adaptateur secteur et l'extrémité C au port de charge USB-C du produit. Lorsque l'indicateur de puissance à l'écran s'allume, cela signifie que le produit se charge correctement.
- 6.2 Si le produit a une faible puissance ou est déchargé, rechargez-le rapidement pour éviter une tension de batterie trop basse.
- 6.3 Ne laissez pas Lokithor dans un état déchargé pendant de longues périodes, car cela pourrait empêcher la recharge.

7. Comment utiliser le port USB-A 5V pour charger votre téléphone portable

- 7.1 Branchez l'extrémité A du câble USB au produit.
- 7.2 Connectez l'extrémité C du câble au port de charge USB-C de votre téléphone.
- 7.3 Votre téléphone commencera à se charger.

8. Comment utiliser la fonction de gonfleur

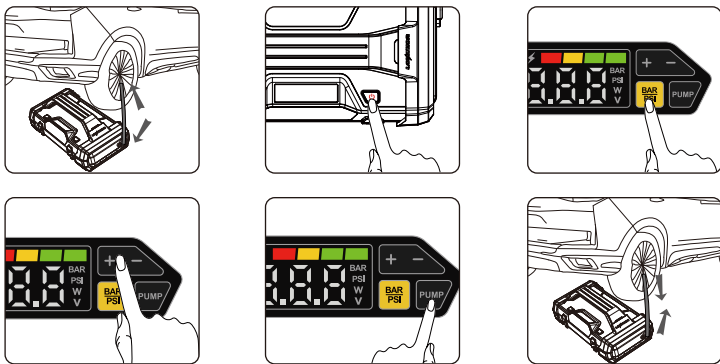

8.1 Le tuyau gonflable est connecté au port de sortie du gonfleur d'air, puis l'écrou est serré, et l'autre extrémité est connectée au pneu de la voiture.

8.2 Mettez le produit sous tension (appuyez brièvement sur le bouton "Lumière  " ou appuyez brièvement sur le bouton "Marche  ").

8.3 Appuyez brièvement sur le bouton "BAR/PSI  " pour basculer l'unité de pression du pneu : BAR,

Pressure conversion table	Unit	Bar	kPa	PSI	Kgf/cm2
	Value		1	100	14.5

8.4 Pour définir la pression cible du pneu, déterminez d'abord la pression requise du pneu (consultez la marque de pression du pneu ou le manuel du produit pour la pression standard du pneu). Ajustez la pression cible du pneu en appuyant sur les boutons "+/-". La valeur définie clignotera pendant 3 secondes, puis l'appareil entrera en mode de surveillance de la pression en temps réel.

Rappel de sécurité : Si la pression cible du pneu n'est pas définie et que la pompe à air est allumée, elle ne s'arrêtera pas automatiquement. Une coupure manuelle est nécessaire. Ne pas surveiller la pression des pneus en temps réel peut entraîner une surgonflage ou des dommages aux pneus

8.5 Appuyez longuement sur le bouton "PUMP" pendant 3 secondes pour démarrer le gonfleur d'air. Lorsque la pression des pneus atteint la valeur définie, le gonfleur d'air s'éteindra automatiquement. Pour éteindre manuellement le gonfleur, appuyez sur le bouton "PUMP" ou le bouton "Switch".

Rappel de sécurité : Le produit affiche la pression des pneus en temps réel, il est donc normal de voir une légère baisse de la pression affichée après le gonflage.

8.6 Retirez le tuyau gonflable.

Rappel de sécurité : Pendant le processus de gonflage, le gonfleur d'air génère de la chaleur, provoquant des températures locales élevées. Laissez le produit refroidir pendant 10 minutes avant de retirer le tuyau pour éviter les brûlures

9. Description de l'affichage du code d'erreur

NO.	Codes d'erreur	Illustration	Raison/Solution
1		Protection contre la surchauffe	Attendez que le démarreur refroidisse
2		Protection contre les basses températures	Utiliser le démarreur dans un environnement à température appropriée
3		Défaut anormal	Redémarrez le produit / Contactez le service après-vente
4		Pinces inversées	Branchez correctement la batterie
5		Rappel de charge	La capacité de démarrage actuelle est insuffisante, veuillez recharger et réessayer
6	330	Au démarrage, la pression d'air actuelle est supérieure à la pression d'air réglée pression d'air	Réinitialiser la pression d'air adéquate
7	430	La tension de la batterie externe dépasse la tension de Idemarreur	Veuillez recharger et réessayer ou vérifier si l'appareil est connecté à une batterie de 24V.
8	450	Échec du démarrage automatique	Confirmez les connexions correctes et utilisez le démarrage manuel comme indiqué dans les instructions

Avertissements

Ne démontez pas le produit car il n'y a pas de pièces réparables par l'utilisateur. Tout entretien doit être effectué par du personnel professionnel spécialisé dans l'entretien.

1. Assurez-vous de faire correspondre la tension de la batterie du véhicule avec la tension du produit pour éviter les risques de sécurité.
2. L'appareil peut démarrer un véhicule lorsque la capacité de la batterie est supérieure à 50 %.
3. Si la charge est faible, il se peut qu'elle ne fonctionne pas.
4. Il est normal que l'appareil chauffe légèrement après utilisation.
5. Pour maximiser la durée de vie de la batterie, chargez l'appareil au moins une fois tous les trois mois.
6. Si vous remarquez des fuites ou des odeurs inhabituelles, arrêtez d'utiliser l'appareil et contactez-nous immédiatement.
7. Ne connectez pas les pinces rouges aux pinces noires. C'est dangereux.
8. Utilisez uniquement les pinces d'allumage d'origine.
9. Tenir à l'écart du feu et de l'eau pour éviter les accidents.
10. N'exposez pas l'appareil à des températures supérieures à 60°C ou à la lumière directe du soleil. Conservez-le dans un endroit frais et sec.
11. Ne démontez pas et ne modifiez pas l'appareil sans autorisation.
12. Ne frappez pas, n'appuyez pas et ne secouez pas l'appareil, car cela pourrait provoquer un incendie, une explosion ou une combustion.
13. N'utilisez pas de nettoyants chimiques sur l'appareil. Gardez le produit hors de portée des enfants.

Traitement de recyclage

1. Ne vous débarrassez pas de ce produit avec les déchets ménagers ordinaires lorsqu'il atteint la fin de sa vie. Cela pourrait nuire à l'environnement ou à la santé humaine.
2. Gardez-le séparé des autres déchets et recyclez-le de manière responsable pour favoriser une utilisation durable des ressources.

Conditions de garantie

Nous offrons une garantie limitée sur le produit de 12 mois à compter de la date d'achat sur tout défaut de matériaux et de fabrication. Les conditions sont les suivantes :

1. L'acheteur doit fournir une preuve d'achat (détails sur la page de commande, la facture, etc.) provenant du revendeur officiel.
2. La garantie ne couvre pas les dommages ou les dysfonctionnements causés par l'usure normale, les dommages physiques, une installation incorrecte, une utilisation abusive, ou des modifications ou réparations non autorisées par des tiers.
3. Le fabricant ne sera pas responsable des pertes ou dommages causés pendant le transport par un tiers ou en cas de force majeure.
4. Le fabricant n'est pas responsable des dommages indirects ou consécutifs découlant de l'utilisation ou de la mauvaise utilisation de ce produit.
5. Toutes les réclamations au titre de la garantie se limitent à la réparation ou au remplacement des produits défectueux et sont à notre seule discrétion.
6. Si nous réparons ou remplaçons le produit, celui-ci sera couvert pour le reste de la période de garantie initiale. Nous nous réservons le droit de réparer ou de remplacer des équipements, produits ou accessoires remis à neuf, qui peuvent impliquer l'utilisation des mêmes fonctions.
7. Les pièces consommables, telles que les batteries, ne sont pas couvertes par la garantie.
8. Le fabricant se réserve le droit de modifier et d'interpréter ces conditions de garantie à sa propre discrétion.

Contenido

Instrucciones de seguridad	32
Especificaciones	33
Lista de embalaje	33
Descripción del producto	34
1. Instrucciones principales	34
2. Instrucciones de pantalla	34
2.1 Descripción funcional	34
2.2 Instrucciones de la pantalla de carga	35
2.3 Instrucciones de visualización de la descarga	35
3. Instrucción de puerto de entrada/salida	35
Instrucciones del proceso de funcionamiento	35
1. Cómo encender el producto	35
2. Cómo utilizar la función de arranque rápido	35
2.1 Modo Uno: Arranque automático 12V	35
2.2 Modo Dos: Arranque forzado	36
3. Estado de conexión de la pinza de la batería (ConnectMax)	36
4. Cómo utilizar la función voltímetro	36
5. Cómo utilizar las luces LED	37
6. Cómo cargar tu Lokithor	37
7. Cómo utilizar el puerto USB-A de 5 V para cargar el móvil	37
8. Cómo utilizar la función de inflador de aire	37
9. Descripción de la visualización del código de error	38
Precauciones	39
Desecho y reciclaje	39
Normas de garantía	39





Lea atentamente las siguientes instrucciones antes de utilizar el Arrancador Lokithor JA301 PRO:

1. Siga todas las instrucciones de este manual para un funcionamiento seguro de Lokithor. El incumplimiento de todas las instrucciones de este manual o el uso inadecuado de los productos Lokithor puede provocar daños materiales y/o lesiones personales.
2. Lokithor está diseñado para arrancar motores de 12V y no está diseñado para arrancar vehículos que excedan las especificaciones del producto en voltaje o cilindrada.
3. Advertencia: cuando se utiliza el modo de ARRANQUE FORZADO, todas las funciones de seguridad de Lokithor están desactivadas. Extreme las precauciones: No permita que las pinzas se cortocircuiten o se toquen cuando utilice el modo de ARRANQUE FORZADO. Lea y comprenda todos los procedimientos de seguridad antes de utilizar el modo de arranque forzado.
4. Para una mejor longevidad de su producto Lokithor le recomendamos un programa de mantenimiento trimestral. Cargue completamente su nuevo producto Lokithor cuando lo reciba y cada 3 meses inspeccione el nivel de carga del dispositivo y cárguelo si es necesario. También puede utilizar la función de banco de energía durante este tiempo para descargar la batería al 50% más o menos y luego recargar Lokithor al máximo antes de colocarlo de nuevo en su vehículo. Esta buena práctica te ayudará a garantizar la mejor vida útil del producto y que Lokithor esté siempre listo para la próxima emergencia.
5. No utilices un Lokithor dañado. Si su dispositivo ha sufrido daños por impacto, se ha golpeado, se ha caído o ha estado expuesto a otros daños físicos, no lo utilice. Utilizar un Lokithor dañado puede provocar una situación peligrosa.
6. No intentes utilizar Lokithor mientras se está cargando.
7. No desmonte el arrancador. No hay piezas reparables por el usuario en su interior.
8. Tenga especial cuidado al trabajar cerca de baterías de automóviles y arrancadores auxiliares. Evite dejar caer objetos metálicos sobre los terminales de la batería mientras utiliza el Lokithor. Cualquier objeto metálico puede provocar un cortocircuito peligroso. Esto puede provocar daños en el equipo y/o una explosión.
9. Al arrancar un vehículo, asegúrese de que las pinzas de los cables positivo y negativo están en buen contacto con los terminales positivo y negativo de la batería.
10. No permita que chispas o llamas entren en contacto con el arrancador o el motor. Conecte siempre su Lokithor a la batería del vehículo antes de intentar encenderlo o arrancar un vehículo.
11. Para evitar cortocircuitos y que las chispas dañen el arrancador, NO sujete los polos positivo y negativo de las pinzas de los cables entre sí y NO conecte las pinzas a la misma pieza de metal (cortocircuito).
12. Lokithor no está diseñado para ser utilizado por niños. No deje el arrancador en un lugar al alcance de los niños.
13. No exponga el Lokithor a la lluvia ni a la nieve.
14. No deje el Lokithor en ambientes extremos durante largos períodos de tiempo (calor extremo por encima de: $>131^{\circ}\text{F}$ (55°C), o frío extremo por debajo de: $<14^{\circ}\text{F}$ (-10°C), humedad: $>80\%$ de humedad).
15. Cuando no utilice el Lokithor, guárdelo en un lugar fresco y seco.
16. Asegure un buen programa de mantenimiento para su Lokithor: Cárguelo a tiempo después de usarlo o cuando esté descargado. Si no lo hace, puede producirse una sobredescarga que provoque un bajo voltaje de la batería interna o un corte del suministro eléctrico. Largos periodos de tiempo con baja o nula potencia pueden causar un fallo permanente del producto.

Especificaciones

Modelo:	JA301 PRO	Capacidad:	74.37Wh	Tensión de arranque:	12V
Corriente de arranque:	1500A	Corriente máxima:	2500A		
Entrada:	USB-C : 5V / 3A , 9V / 3A , 12V / 3A , 15V / 3A , 20V / 3A (MAX 60W)				
Salida:	USB-A: 5V / 3A, 9V / 2A, 12V / 1.5A (QC 18W)				
	USB-C: 5V / 3A, 9V / 3A, 12V / 3A, 15V / 3A, 20V / 3A (MAX 60W)				
Luz LED:	300 lúmenes	Pinza:	rojo(+), negro(-)		
Diámetro del cilindro:	25mm	Precisión del inflador de aire:	±2psi		
Rango de presión de inflado:	10~150 PSI	Flujo de aire:	35 L/MIN		
Temperatura de carga:	0°C a 45°C (32°F a 113°F)	Temperatura de funcionamiento:	-20°C a 60°C (-4°F a 140°F)		
Temperatura de almacenamiento:	-20°C a 50°C (-4°F a 122°F)	Tiempo de carga completa:	Aproximadamente 1.5 hora		
Vida útil:	>1000 ciclos (en buen estado)				

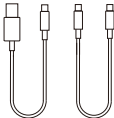
Lista de embalaje

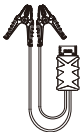
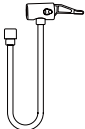
Producto físico	Manual	Kit adaptador de manguera de aire	Cable de alimentación
			
Bolsa de almacenamiento de productos	Bolsa de almacenamiento de accesorios	Pinza del arrancador	Manguera de salida de aire
			

Descripción del producto

1. Instrucciones principales

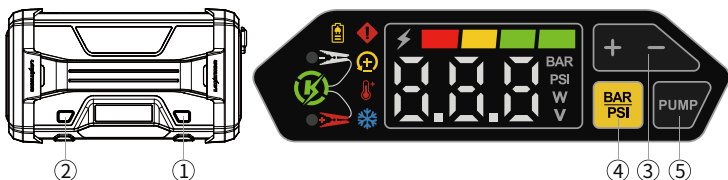

Nº	Función	Nº	Función
1	Botón de encendido (Presione para encender, mantenga presionado durante 2 segundos para apagarlo) En modo de funcionamiento, presione brevemente para ajustar el brillo de la pantalla.	2	Botón de luz LED
3	Botón para preajustar la presión de los neumáticos: Cuando se preajusta la presión de los neumáticos, los números parpadean; el parpadeo se detiene una vez finalizado el ajuste. A continuación, puede salir del modo de ajuste. Al mismo tiempo, la presión de los neumáticos en tiempo real se mostrará en la pantalla.	4	Botón de conmutación Bar/PSI (Pulsación prolongada durante 5 segundos para entrar en modo de arranque forzado)
		5	Botón de inicio/parada del inflador de aire Pulsación larga durante 3 segundos para encender, pulsación corta para apagar

2. Instrucciones de pantalla

2.1 Descripción funcional

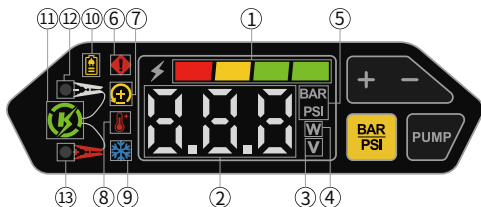

Nº	Funcional	Nº	Funcional
1	Indicateur de batterie	2	Área de visualización digital
3	Indicador de tensión	4	Indicador de alimentación
5	Bar/PSI: Indicador luminoso de ajuste de la unidad de presión de los neumáticos	6	Indicateur d'erreur
7	Indicateur de connexion inversée	8	Indicateur de haute température
9	Indicateur de basse température	10	Indicateur de rappel de charge
11	Indicateur de démarrage	12	Indicateur de pince négative (Vert: Bonne connexion. Jaune: mauvaise connexion)
13	Indicateur de pince positive (Vert: Bonne connexion. Jaune: mauvaise connexion)		

2.2 Instrucciones de la pantalla de carga

Indicador de batería



Potencia

2.3 Instrucciones de visualización de la descarga

Indicador de batería



Potencia

Indicador de descarga

Cuando el producto se descarga a través de USB, la pantalla muestra la tasa de potencia de descarga y el símbolo de descarga "—"

3. Instrucción de puerto de entrada/salida

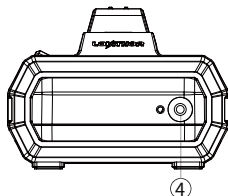
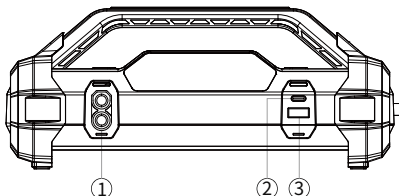

Nº	Descripción funcional	Nº	Descripción funcional
1	Puerto de arranque EC8	2	Puerto USB-C de carga y descarga
3	Puerto de descarga USB-A	4	Puerto de salida del inflador de aire

Instrucciones del proceso de funcionamiento

1. Cómo encender el producto

Pulse brevemente el "Botón LED de encendido/apagado  " o "Botón de encendido  ".

2. Cómo utilizar la función de arranque rápido

2.1 Modo Uno: Arranque automático 12V

2.1.1 Asegúrese de que el sistema eléctrico y de arranque del vehículo es un sistema de 12V DC;

2.1.2 Conecte las pinzas positiva y negativa a los terminales correspondientes de la batería del vehículo, asegurando una conexión segura;

2.1.3 Encienda el Lokithor, pulsa brevemente el "Interruptor de luz LED  " o "botón de encendido  ".

Iniciará una cuenta atrás de 10 segundos mientras verifica que la conexión de la pinza al terminal es buena y correcta. Después de la cuenta atrás, si el indicador de arranque del panel de visualización parpadea y muestra la tensión real del vehículo, el vehículo está listo para arrancar;

2.1.4 Si el vehículo arranca correctamente, pulse brevemente el botón de encendido para salir de la función de arranque y, a continuación, desconecte las pinzas de la batería;

En la mayoría de los casos, el vehículo podrá arrancar inmediatamente después de conectar el arrancador de emergencia. Si el vehículo no arranca inmediatamente, asegúrese de que las pinzas de la batería hacen buen contacto con los terminales de la batería y vuelva a intentarlo. No intente arrancar el vehículo más de cinco veces en un periodo de 15 minutos.

2.1.5 Retire las pinzas de arranque de la batería del coche inmediatamente después de arrancar.

Pulse el "Botón de encendido"  durante 2 segundos para apagar el arrancador.

Si no se realiza ninguna operación durante 60 segundos, el producto se apagará automáticamente.

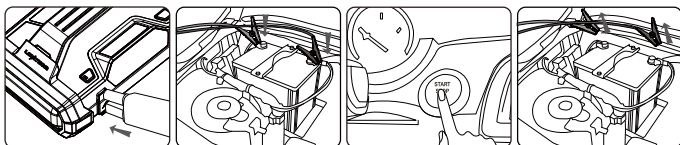

2.2 Modo Dos: Arranque forzado

(RECORDATORIO DE SEGURIDAD: Cuando se utiliza el modo de arranque forzado, la función antichispas y algunos mecanismos de protección de seguridad quedan desactivados. Asegúrese de conectar correctamente los polos positivo y negativo. De lo contrario, se producirá un cortocircuito que puede dañar el vehículo, el Lokithor o ambos. Lea y comprenda bien las instrucciones del manual antes de utilizar el modo de arranque forzado. Tenga la debida precaución al activar y utilizar el modo de arranque forzado.)

Si la función de arranque automático no detecta la batería del vehículo, utilice el modo de arranque forzado. Siga estrictamente los siguientes pasos para utilizar el arranque forzado, de lo contrario esta función no funcionará correctamente;

Paso 1: Conecte las pinzas de arranque al conector EC8 del Lokithor.

Paso 2: Conecte la pinza positiva ROJA(+) al borne positivo de la batería del vehículo. Mientras el

aparatado está encendido, mantenga pulsado el botón "" durante 5s para activar el modo de arranque forzado. El "Indicador de arranque" se encenderá, mostrando que las pinzas están activas. En este momento, es esencial evitar un cortocircuito entre los terminales positivo y negativo.;

Paso 3: Conecte la pinza negativa NEGRA (-) al borne negativo de la batería del vehículo y asegúrese de que los conectores están bien sujetos. La tensión total del arrancador, ahora conectado en paralelo con el vehículo, se mostrará en la pantalla. A continuación, arranque el vehículo.

Después de arrancar con éxito, pulse el botón "" o el "Botón de encendido"  para salir.

3. Estado de conexión de la pinza de la batería (ConnectMax)

En el modo de arranque automático, cuando las pinzas se conectan a la batería del vehículo, comienza una cuenta atrás de 10 segundos mientras Lokithor comprueba la batería y la conexión. Si la impedancia de la conexión es baja, el indicador de estado de la pinza es verde. Si la impedancia de la conexión es alta, el indicador de estado de la pinza es amarillo. Puedes ajustar la conexión de la pinza durante la cuenta atrás. Transcurridos 10 segundos, debe salir del modo de arranque forzado y realizar una nueva conexión de pinza a terminal para volver a medir la impedancia de conexión. Cuando Lokithor está en modo de arranque forzado, el indicador de estado de la pinza siempre parpadea en amarillo para avisar de la precaución.

4. Cómo utilizar la función voltímetro

4.1 Conecte las pinzas a Lokithor.



4.2 Conecte la pinza roja(+) al borne positivo(+) de la batería y la pinza negra(-) al borne negativo(-) de la batería, y asegúrese de que las conexiones son seguras.

4.3 Una vez finalizada la cuenta atrás de 10 segundos para la detección, el "indicador de arranque" de la interfaz principal se enciende y muestra la tensión actual de la batería del vehículo.

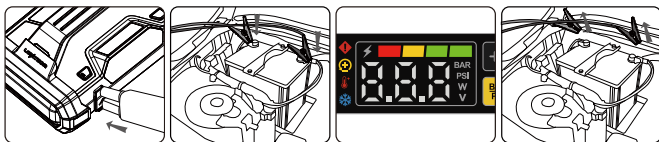
4.4 Desconecte las pinzas de la batería del vehículo para salir del modo de función voltímetro.



5. Cómo utilizar las luces LED

- 5.1 Pulsación larga del botón "Luz LED  " durante 1 segundo para encender la luz LED;
- 5.2 Para pasar de un modo de iluminación LED a otro, pulse brevemente el botón "Luz LED  ". Los modos incluyen encendido continuo, estroboscópico, SOS y apagado;
- 5.3 Mantenga pulsado el botón "Interruptor de luz LED  " durante 2 segundos para apagar la luz LED;

6. Cómo cargar tu Lokithor

Herramientas: Adaptador de corriente, cable USB-A a USB-C;
Conecta el extremo A del cable USB al adaptador de corriente y el extremo C al puerto de carga USB-C del producto.
Cuando el indicador de alimentación de la pantalla se ilumine, significa que el producto se está cargando correctamente.
Si el producto tiene poca o ninguna carga, cárguelo rápidamente para evitar un bajo voltaje de la batería.
No deje el Lokithor descargado durante períodos prolongados. Esto puede provocar que Lokithor no se cargue.



7. Cómo utilizar el puerto USB-A de 5 V para cargar el móvil

Herramientas: Cable USB-A a USB-C, teléfono móvil.
Conecta el extremo A del cable USB al producto y el extremo C al puerto de carga de tipo C del teléfono para iniciar la carga.

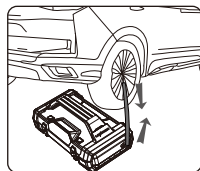
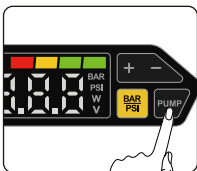
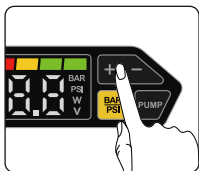
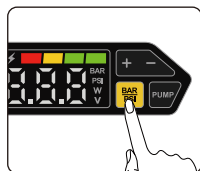
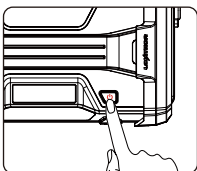
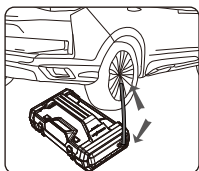
8. Cómo utilizar la función de inflador de aire



8.1 La manguera inflable se conecta al puerto de salida del inflador de aire, luego se aprieta la tuerca, y el otro extremo se conecta al neumático del coche;

8.2 Encendido del producto (pulse brevemente el botón "Luz  ") o pulse brevemente el "Botón de encendido ).

8.3 Pulse brevemente el botón "  " para cambiar la unidad de presión de los neumáticos: BAR, PSI.

Pressure conversion table	Unit	Bar	kPa	PSI	Kgf/cm2
	Value		1	100	14.5

8.4 Para establecer la presión objetivo de los neumáticos, determine primero la presión requerida del neumático. (Consulte la marca de presión del neumático o el manual del producto para conocer la presión estándar del neumático). Ajuste la presión deseada de los neumáticos pulsando los botones "+/-". El valor ajustado parpadeará durante 3 segundos y, a continuación, el dispositivo entrará en el modo de monitorización de la presión en tiempo real.

Recordatorio de seguridad: Si la presión objetivo de los neumáticos no está ajustada y la bomba de aire está encendida, no se detendrá automáticamente. Se requiere el apagado manual. Si no se controla la presión de los neumáticos en tiempo real, puede producirse un inflado excesivo o daños en los neumáticos.





8.5 Mantenga pulsado el botón "PUMP" durante 3 segundos para poner en marcha el inflador de aire. Cuando la presión de los neumáticos alcance el valor ajustado, el inflador se apagará automáticamente. Para apagar el inflador manualmente, pulse el botón "PUMP" o el botón "Switch".

Recordatorio de seguridad: El producto muestra la presión de los neumáticos en tiempo real, por lo que es normal que se produzca una ligera disminución de la presión mostrada una vez finalizado el inflado.

8.6 Retire la manguera inflable.

Recordatorio de seguridad: Durante el proceso de inflado, el inflador de aire genera calor, provocando altas temperaturas locales. Deje que el producto se enfríe durante 10 minutos antes de retirar la manguera para evitar quemaduras.

9. Descripción de la visualización del código de error

NO.	Código de error	Descripción	Causa/Solución
1		Protección contra sobrecalentamiento	Espere a que el dispositivo se enfríe.
2		Protección de baja temperatura	Coloque el producto en un ambiente de temperatura adecuada para su uso.
3		Falla anormal	Reinicie el producto / Contacte con el servicio postventa.
4		Conexión inversa del clip de encendido	Conecte la batería correctamente
5		Recordatorio de carga	Insuficiente carga para el arranque, inténtelo de nuevo después de la carga
6	330	Al arrancar, la presión actual del aire actual es superior a la presión presión de aire	Restablecer la presión de aire adecuada
7	430	El voltaje de la batería externa es mayor que el voltaje del dispositivo.	Por favor, cargue y vuelva a intentarlo o verifique si el dispositivo está conectado a una batería de 24V.
8	450	Fallo de arranque automático	Confirme la conexión correcta y consulte el manual para utilizar el inicio manual.

Precauciones

***El dispositivo no tiene piezas que el usuario pueda reparar. No desmonte la fuente de alimentación de arranque sin autorización. Cualquier reparación debe realizarse por personal de mantenimiento profesional.**

1. Debe confirmar el voltaje de la batería del vehículo y utilizarlo de acuerdo con el estado de voltaje del producto para evitar causar accidentes de seguridad;
2. Cuando la carga de la batería es superior a 50%, se puede utilizar para arrancar rápidamente el vehículo. La fuente de alimentación de arranque con carga insuficiente puede no arrancar el vehículo de manera efectiva;
3. Después de encender la fuente de alimentación, es normal que el cuerpo es un poco caliente;
4. Para maximizar la vida útil de la batería incorporada, cargue la fuente de alimentación de arranque al menos una vez cada 3 meses;
5. Si la fuente de alimentación de arranque tiene fugas o emite algún olor extraño, deje de usarla y contáctenos de inmediato;
6. No conecte el clip rojo a al negro, esto puede causar un peligro;
7. Utilice únicamente clips de encendido originales;
8. Manténgase alejado del fuego y el agua para evitar accidentes de seguridad;
9. Nunca coloque la fuente de alimentación de arranque en un ambiente superior a 60 °C ni la exponga al sol. Guarde la fuente de alimentación de arranque en un lugar fresco y seco;
10. No desmonte ni modifique este producto sin aprobación y autorización;
11. No golpee, presione ni agite violentamente la fuente de alimentación, de lo contrario podrá provocar incendio, explosión y quemaduras;
12. No utilice limpiadores químicos para limpiar la fuente de alimentación de arranque;
13. Mantenga este producto fuera del alcance de los niños.

Desecho y reciclaje

1. No lo deseche junto con otros residuos domésticos al final de su vida útil para evitar daños irreparables al medio ambiente o a las personas;
2. Separe el producto de otro tipo de residuos y recíclelo de manera responsable para promover el uso sostenible de los recursos materiales.

Normas de garantía

Dentro de los 12 meses a partir de la fecha de compra por parte del usuario, ofrecemos una garantía limitada para este producto contra cualquier defecto de materiales y mano de obra, con las siguientes condiciones:

1. El comprador debe proporcionar un comprobante de recepción de los canales legales del distribuidor (detalles de la página del pedido/factura, etc.) para solicitar el servicio posventa;
2. La garantía no cubre daños o mal funcionamiento causados por desgaste normal, daño físico, instalación inadecuada, mal uso, modificación o reparación por parte de terceros no autorizados;
3. No seremos responsables de ninguna pérdida o daño causado en el transporte por terceros o por fuerza mayor;
4. No somos responsables de ningún daño incidental o consecuente que surja del uso o mal uso de este producto;
5. Todos los reclamos de garantía se limitan a la reparación o reemplazo de productos defectuosos a nuestro exclusivo criterio;
6. Si reparamos o reemplazamos un producto, el producto estará cubierto por el resto del período de garantía original. La reparación o reemplazo puede implicar el uso de equipos reacondicionados con la misma funcionalidad, productos o accesorios devueltos, y nos reservamos el derecho de decidir;
7. Los consumibles, como las baterías, no están cubiertos por la garantía;
8. El derecho definitivo a cambiar e interpretar las normas de garantía pertenece al comerciante.

目录

安全须知	41
参数规格	41
包装清单	42
产品概览	42
1. 按键说明	42
2. 屏幕说明	43
2.1 功能说明	43
2.2 充电显示说明	43
2.3 放电显示说明	43
3. 输入/输出说明	43
操作流程说明	44
1. 如何唤醒产品	44
2. 如何使用汽车应急启动功能	44
2.1 方式一: 自动启动	44
2.2 方式二: 手动启动	44
3. 夹子连接状态显示 (ConnectMax)	44
4. 如何使用电压表功能	44
5. 如何使用LED灯	45
6. 如何给产品充电	45
7. 如何使用5V的USB-A口给手机充电	45
8. 如何使用气泵功能	45
9. 错误代码显示说明	46
注意事项	47
处理回收	47
质保条例	47

安全须知

***请在使用多功能应急启动电源（简称启动电源）之前认真阅读以下说明书相关注意事项：**

1. 请严格按照说明书操作，违规操作可能导致严重安全事故；
2. 启动电源可用于12V发动机启动，不能启动超过指定排量或超过指定电压的车辆；
3. 手动启动模式：此模式下部分安全保护机制是失效的，需要谨慎使用，务必防止正负极短接，否则会导致短路事故，操作前必须查看说明书的操作说明；
4. 为延长产品内部电池使用寿命，请拿到产品后对产品进行充电，并每隔三个月对设备进行一次充放电，确保启动电源处于良好状态以备下次使用；
5. 请勿使用受到过猛撞击，跌落或者其他形式受损的启动电源；
6. 启动电源充电时，请勿使用启动电源启动车辆；
7. 请勿擅自拆卸启动电源，请联系专业维修人员进行维修处理异常的启动电源；
8. 操作时需格外谨慎，避免金属工具掉落在启动电源接口处（易引起短路，造成设备损坏，爆炸）；
9. 汽车点火时，确保启动电源的电缆夹正负极与电瓶正负极接触良好；
10. 禁止火花、火焰靠近启动电源及发动机；
11. 为了防止短路产生火花损坏启动电源，禁止将夹子正负极夹在一起或者接触到同一金属；
12. 请勿将启动电源放置在小孩易触碰处；
13. 请勿将启动电源暴露在雨雪中；
14. 请勿将设备长时间放置于极端环境中（如高温：>131°F（55°C）、极寒：<14°F（-10°C）、潮湿：湿度>80%）；
15. 请将启动电源放置于阴凉干燥处存放，并在必要时采取防护措施；
16. 产品电量耗尽或是在低电量的情况下，请及时充电，防止电池欠压异常，长期零电量状态可能会导致产品无法充电。

参数规格

型号:	JA301 PRO	容量:	74.37Wh	启动电压:	12V
启动电流:	1500A	峰值电流:	2500A		
输入:	USB-C : 5V / 3A , 9V / 3A , 12V / 3A , 15V / 3A , 20V / 3A (MAX 60W)				
输出:	USB-A: 5V / 3A, 9V / 2A, 12V / 1.5A (QC 18W)				
	USB-C: 5V / 3A, 9V / 3A, 12V / 3A, 15V / 3A, 20V / 3A (MAX 60W)				
LED灯:	300 流明	夹子:	红 (+) , 黑 (-)		
气缸直径:	25mm	传感器精度:	±2psi		
充气压力范围:	10~150 PSI	气流量:	35 L/MIN		
充电温度:	0°C to 45°C (32°F to 113°F)	工作温度:	-20°C to 60°C (-4°F to 140°F)		
存储温度:	-20°C to 50°C (-4°F to 122°F)	充满电时间:	约1.5 小时		
使用寿命:	>1000 cycles (在保养良好的情况下)				

包装清单

主机	说明书	气管接头套装	电源线
			
产品收纳袋	配件收纳袋	点火夹	出气延长管
			

产品概览

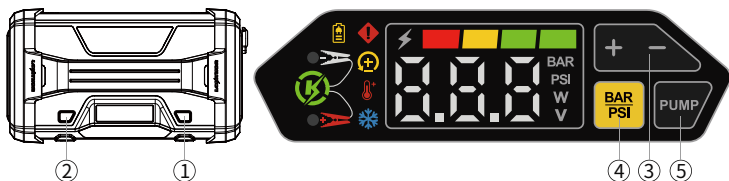

1. 按键说明

编号	功能描述	编号	功能描述
1	开机按键（短按开机，长按2S关机） 工作状态下，短按切换显示界面亮度	2	LED灯开关按键
3	预设胎压大小按键 设定时，数值闪烁，设置完毕 数值停止闪烁，并退出设定状态， 屏幕显示实时胎压	4	模式切换按键 (长按5S，进入手动启动)
		5	气泵启停按键 (长按3秒开启，短按关闭)

2. 屏幕说明

2.1 功能说明

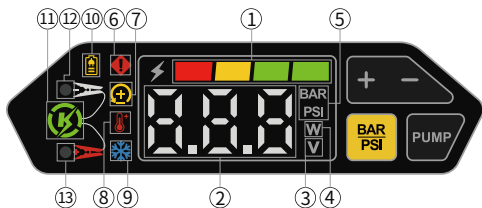

编号	功能描述	编号	功能描述
1	电量指示灯	2	数显区域
3	电压指示灯	4	功率指示灯
5	Psi/Bar胎压单位指示灯	6	错误指示灯
7	反接指示灯	8	高温指示灯
9	低温指示灯	10	充电提醒指示灯
11	点火启动指示灯	12	负极夹子指示灯 (绿灯: 连接阻抗低 / 黄灯: 连接阻抗高)
13	正极夹子指示灯 (绿灯: 连接阻抗低 / 黄灯: 连接阻抗高)		

2.2 充电显示说明

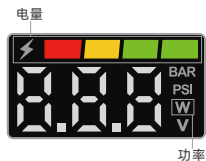

2.3 放电显示说明



产品在进行USB放电时，屏幕会显示放电功率和放电符号“-”；

3. 输入/输出口说明 (ConnectMax)

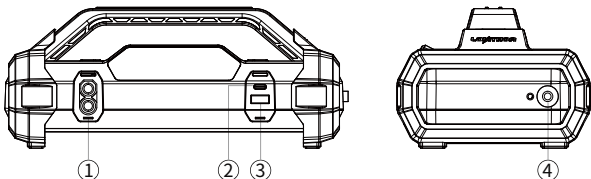

编号	功能描述	编号	功能描述
1	点火口	2	USB-C充电口
3	USB-A充电口	4	气泵输出口

操作流程说明

1. 如何唤醒产品



短按“LED灯开关按键  ”或者“开机按键  ”

2. 如何使用汽车应急启动功能

2.1 方式一：自动启动

2.1.1 确认汽车的启动电压为12V；

2.1.2 点火夹的正极与负极分别与汽车电瓶的正负极连接，并确保连接良好；

2.1.3 唤醒产品，短按“LED灯开关按键  ”或者“开机按键  ”，此时若检测符合自动启动，则进入10秒夹子连接状态检测倒计时，倒计时结束后显示面板的启动指示灯闪烁，同时显示汽车的实际电压，此时即可进行汽车启动操作；

2.1.4 若汽车启动成功，短按按键退出启动功能，再断开点火夹连接；

在大多数情况下，车辆在首次启动操作时立即开启成功，若启动失败，请检查点火夹的接触位置，然后重试，15分钟内连续启动不超过5次；

2.1.5 产品使用完毕后，取下点火夹，长按“开关按键  ”2S关机，若产品60S无操作，产品自动关机；

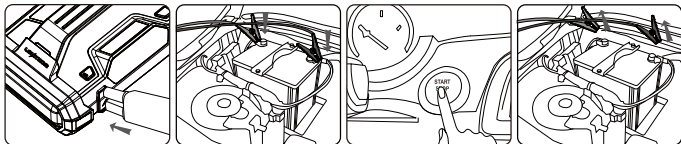

2.2 方式二：手动启动



（安全提醒：此模式下防火花功能和部分安全保护机制是失效的，需要谨慎使用，务必防止正负极短接，否则会导致短路事故，操作前必查看操作说明）

当自动启动功能失败，可以在查看说明书的操作规范后，使用手动应急启动功能，请严格按照如下步骤使用手动应急启动，否则此功能无法正常使用；

第一步：点火夹插入产品的EC8启动口；

第二步：先将点火夹正极与汽车电瓶正极连接，在开机状态下，长按“BAR/PSI  ”按键5S，即可进入手动启动模式，此时主界面的“启动指示灯”长亮，说明点火夹的输出正常开启，此时务必防止正负极短路；

第三步：把点火夹的负极与汽车电瓶的负极连接，并确保连接良好。此时显示启动电源与汽车并联后的正负极电压，即可以进行汽车启动操作；

启动成功后，短按“BAR/PSI  ”按键或者“开机按键  ”，即可退出。

3. 夹子连接状态显示 (ConnectMax)

自动启动模式下，点火夹与汽车电瓶连接后，进入10秒检测倒计时，若点火夹连接阻抗低，则对应点火夹状态指示灯为绿色；若点火夹连接阻抗高，则对应点火夹状态指示灯为黄色，可在10秒倒计时过程中，调整点火夹连接状态；10秒结束后，需重新连接点火夹才能再次测量；

手动启动模式下，点火夹状态指示灯显示黄色闪烁；

4. 如何使用电压表功能

4.1 点火夹从产品上取出；



4.2 把点火夹的正极与负极分别与汽车电瓶的正负极连接，并确保连接良好；

4.3 检测10秒倒计时结束后，主界面的“启动指示灯”亮起，同时显示当前汽车的电瓶电压；

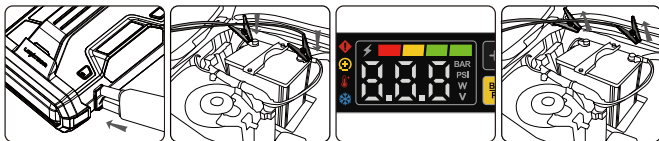
4.4 把点火夹与汽车电瓶断开，退出电压表功能模式。



5. 如何使用LED灯

- 5.1 长按1S“LED灯开关按钮 ”，LED灯亮起；
- 5.2 循环短按“LED灯开关按钮 ”，可切换模式：长亮、频闪、SOS、关闭；
- 5.3 长按“LED灯开关按钮 ”按钮2S，可强制关闭LED灯；

6. 如何给产品充电

工具准备：电源适配器（PD2.0/PD3.0协议电源适配器）、USB-C To USB-C连接线、USB-A to USB-C 连接线；USB线的一端A口接电源适配器，另一端C口接产品的USB-C充电口，屏幕的电量指示灯亮起，说明产品在正常充电；产品电量耗尽或是在低电量的情况下，请及时充电，防止电池欠压异常。长期零电量状态可能会导致产品无法充电。

7. 如何使用5V的USB-A口给手机充电

工具准备：USB-A To USB-C连接线、手机
将USB线的A端口连接产品，C端口接手机的Type-c充电口，开始充电

8. 如何使用气泵功能

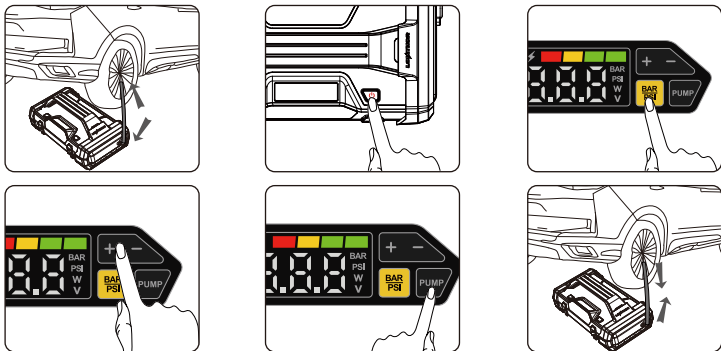

- 8.1 气管接入气泵输出口，并拧紧螺母，另一端接汽车轮胎；
- 8.2 唤醒产品（短按  或者短按  键）；
- 8.3 短按  按键，切换胎压的压力单位：BAR、PSI；

压力换算表	Unit	Bar	kPa	PSI	Kgf/cm2
	Value	1	100	14.5	1.02

8.4 设定目标胎压值，务必先确定轮胎的胎压要求；（轮胎的标准胎压值可以查看轮胎上的气压值标记，或者查看被充气产品的说明书）通过“+”设定停止胎压值，设定完毕后，数值闪烁3秒，退出设定状态，进入实时监测胎压状态；
（安全提醒：若未设定轮胎的目标胎压值，直接开启打气，此时气泵不会自动充停，需要手动进行关闭，若不对胎压进行实时监控，会有轮胎气压力过大或者爆胎的风险）

8.5 长按3秒“PUMP”键，气泵开启，当胎压到达设定值，自动关闭气泵，手动关闭气泵为：短按“PUMP”按键或者“开关”按键；

备注：因产品显示气压为实时气压，打气完成后显示气压会有轻微下降，此为正常现象！

8.6 取下气管。

（安全提醒：充气过程，气泵产生的热量，会导致机身局部高温，请搁置产品十分钟散热后，再去拆卸充气管，以防烫伤）

9. 错误代码显示说明

NO.	错误代码	说明	原因/解决
1		过温保护	等待设备冷却
2		低温保护	将产品放置在合适温度环境使用
3		异常故障	重新启动产品/联系售后
4		点火夹反接	正确连接电瓶
5		充电提醒	当前启动能力不足，请充电后重试
6	330	启动打气时，当前气压大于设定气压	重新设定合适气压
7	430	外部电瓶电压大于设备电压	请充电后重试或者检查是否错误连接24V电瓶
8	450	自动启动失败	请确认正确连接后，参考说明书使用手动启动

注意事项

*设备没有用户可维修部分，不要擅自拆卸启动电源，任何维修应由专业维修人员进行处理。

1. 必须确认使用车辆的电瓶电压，对应产品电压状态使用，避免导致安全事故；
2. 当电池容量>50%时，可用于快速启动车辆，电量不足的启动电源可能无法有效的启动车辆；
3. 启动电源启动后，机体有些发热是正常现象；
4. 为了最大限度的延长内置电池使用寿命，请每3个月至少对启动电源充电一次；
5. 如果启动电源泄露或散发任何异味，请停止使用并立即与我们联系；
6. 请勿将红色夹钳连接到黑色夹钳，这可能会导致危险；
7. 请仅使用原配的点火夹；
8. 请远离火源和水，避免导致安全事故；
9. 切勿将启动电源置于60°C以上的环境中或是暴晒在阳光下；请将启动电源存放在阴凉干燥的地方；
10. 未经批准授权，请勿拆卸或改装本产品；
11. 请勿猛烈敲打、强压或摇晃启动电源，否则可能引起火灾，爆炸和燃烧；
12. 请勿使用化学清洁剂清洁启动电源；
13. 请将本产品远离儿童；

处理回收

1. 请勿在使用寿命结束时将其与其他生活垃圾一起处理，防止对环境或人类造成不可挽回的伤害；
2. 请将其与其他类型的废物分开，并以负责任的方式进行回收，以促进物质资源的可持续利用。

质保条例

自用户购买之日起12个月内，针对材料和工艺上的任何缺陷，我们为该产品提供有限质保，条件如下：

1. 须由购买者提供正规经销商渠道的收据证明（订单页面详细/发票等）申请售后；
2. 质保不包括因正常磨损、物理损坏、安装不当、误用、修改或未经授权第三方的维修而造成的损坏或故障；
3. 在第三方运输途中或由于不可抗力造成的任何损失或损坏，我们不承担责任；
4. 对于因使用或误用本产品而引致的任何附带或间接的损害，我们概不负责；
5. 所有质保申报仅限于维修或替代有缺陷的产品，并由我方全权决定；
6. 如果我们维修或更换产品，产品将覆盖原保修期的剩余时间，修理或更换可能涉及使用功能相同的经过翻新的设备，退换的产品或配件，我方保留决定权；
7. 电池等消耗性部件不包括在保修范围内；
8. 质保条例最终更改及解释权归商家所有。



Grepow Inc.
290 Lindbergh Ave
Livermore, CA 94551
United State

Genspow GmbH
Ottostr.11
41352 Korschenbroich
Germany

service@lokithor.net
WWW.LOKITHOR.NET

